



# Istoria bancară a lumii perspectiva Asiatică



<https://www.brighteon.com/channel/muk3sh>  
<https://www.gemstoneuniversity.org/>

<http://constiintacolectiva.net/>

Următoarele informații au fost adunate în urma unor discuții cu oameni care au avut experiențe personale pe partea secretă a Finanțelor Globale.

Deasemenea am căpătat încrederea unor indivizi care în ultimii 50 de ani au trăit o viață foarte simplă retrași. Aceștia controlează Conturi Cheie și Certificate de Aur pe baza cărora Sistemul Bancar Modern a fost construit cu mult timp în urmă.

Asta este versiunea lor a Istoriei. Este o versiune simplificată a ceea ce ar părea lupta dintre bine și rău, dar după cum bine știm astfel de evenimente nu sunt niciodată simple. Conflictele și actorii acestora sunt mult mai complicate și se află într-o zonă incertă când vine vorba de ce este bine sau rău. Indiferent considerăm că aceste informații sunt importante pentru oricine dorește să știe încotro se îndreaptă lumea din punctu de vedere financiar și cum am ajuns de fapt în această situație astăzi. Orice adăugări sunt bine venite.

Alegeri importante vor urma în viitor.

Nota traducătorului: Aceasta este o traducere a unui sumar în engleză din cartea „[History of Banking from Asian Perspective](#)”. Băgați de seama ca acest document a fost scris de câțiva cercetători și nu de membri din interiorul organizațiilor prezentate, deci deși este un ghid bun pentru a înțelege cum funcționează mecanismele din interiorul acestor structuri, nu este neapărat perfect exact și nu prezintă neapărat adevăratele intenții ale participanților. Incercați să priviți obiectiv tot ce scrie și înainte să citiți această prezentare vă recomand mai întâi să citiți articolul "[Istoria bancara si a banilor](#)".

# Istoria bancară a lumii

Începe cu **Regele Solomon** în Ierusalem în jurul anului **930 Î.e.n.** Un rege care a adunat cantități faimoase de **bogății**. În special **Aur**.

El a avut în jur de **600 neveste** și concubine și mii de copii.

Solomon  
@930 Î.e.n

Considerând că, acesta era sigur că imperiul pe care l-a construit are să se prăbușească după moarte, el a selectat una dintre cele mai de încredere neveste, **Queen Shaba** sau **Balquish**, pentru a proteja bunurile, descendența și tradițiile.

Miscările Templarilor



Fluxurile de Aur



Certificate de Aur



# Istoria bancară a lumii

Ceva timp mai târziu, a plecat cu toată averea, probabil în locul de unde a venit. **Java**(indonezia).

Acolo ea a stabilit ceea ce va avea să devină **Solo**, Java.

Aici a protejat averea, succesiunea roială a Regelui Solomon (descendenții) cât și tradițiile religioase a curților sale.

Solomon  
@930 î.e.n

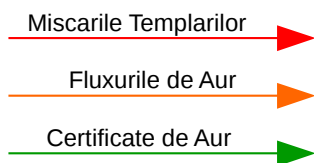
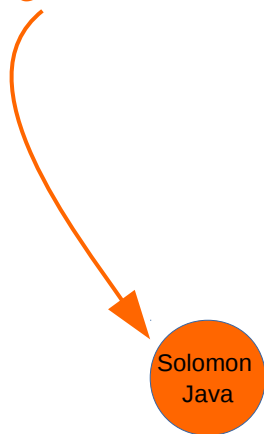

# Istoria bancară a lumii

Grămada de **Aur** crește.

Au loc fuxuri imense de **Aur** în Indonezia provenite din China în jurul anilor 1300. China aproape „dă în faliment” în urma achiziționarilor excesive de mirodenii și lemn.

Din Europa între anii 1400-1600 majoritatea **aurului** luat din America de Sud ajunge în Indonezia ca plată pentru mirodenii care sunt cele mai căutate în acea vreme.

Legăturile familiei roiale „Solo” se extind și încep să includă în aceasta roialități Chinezești.

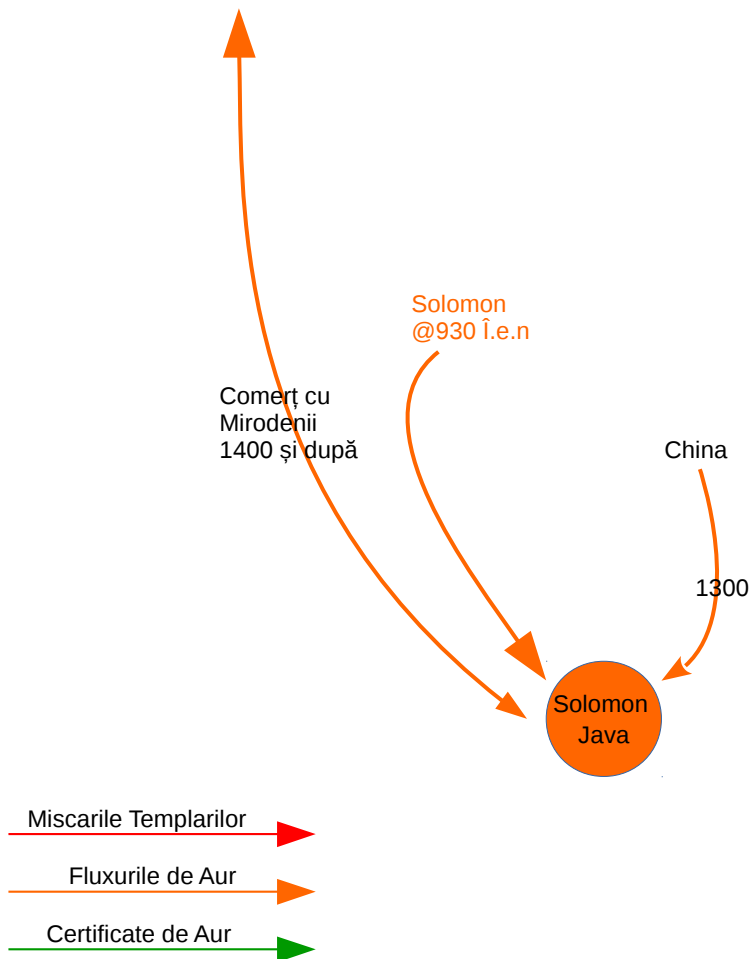

# Istoria bancară a lumii

În jurul sec. XI e.n.

Câțiva cavaleri petrec 9 ani în Ierusalim săpând în ruinele Templului lui Solomon.

Ei descoperă printre ruinele Templului ceva ce îi va ajuta să capete putere și influență în Europa.

Aceștia primesc privilegii speciale din partea Papei și astfel este stabilit Ordinul Cavalerilor **Templieri** care va fi în legătură directă cu Papa.

[https://ro.wikipedia.org/wiki/Ordinul\\_Templierilor](https://ro.wikipedia.org/wiki/Ordinul_Templierilor)

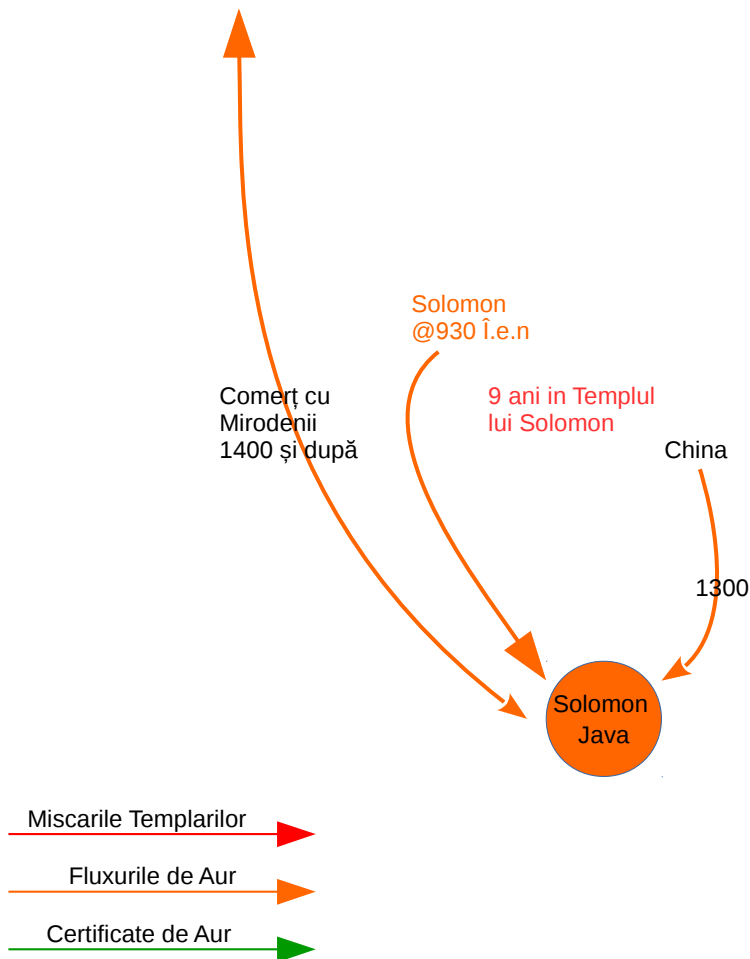

# Istoria bancară a lumii

Templieri ajung să fie protectori averilor nobiliare europene și al pelerinilor ce călătoreau spre Ierusalem.

Eventual aceștia ajung să stabilească primul Sistem Bancar de-a lungul Europei.

<https://societatiscrete.com/extinderea-ordinului/>

Cei înstăriți putea să lase averea în depozitul Cavalerilor Templieri și puteau să extragă din această averea de fiecare data când erau pe „Pământul Sfânt”

În 1064 e.n. au stabilit o legătură cu succesorii lui Solomon în Java.

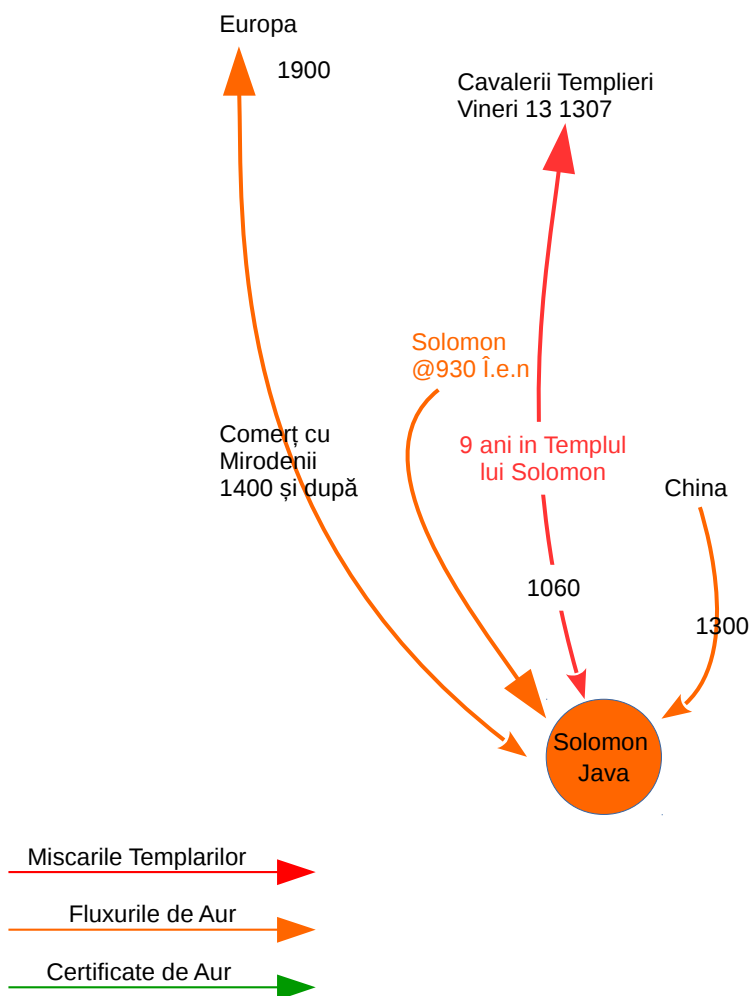

# Istoria bancară a lumii

13 Octombrie, Vineri 1307.

Templierii sunt în acest moment o organizație foarte bogată, puternică și independentă de Biserică sau Stat, exinsă în toată Europa.

Regele Francez Filip IV împreună cu Papa Clement al V-lea au conspirat să confişte averea și bunurile și să distrugă puterea acestora.

În toată Europa pe 13 Octombrie 1307 Templarii sunt vânați, întemnițați și omorâți. Bunurile și pământurile au fost confiscate.

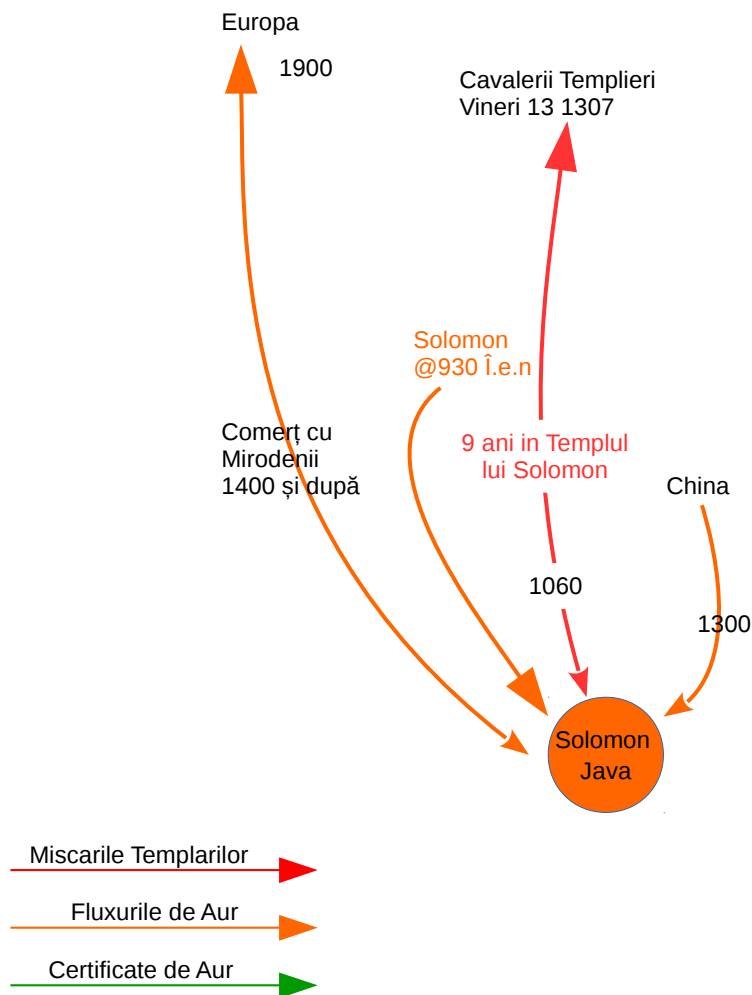

<https://www.historia.ro/sectiune/general/articol/cum-a-pierit-ordinul-templierilor>

# Istoria bancară a lumii

13 Octombrie, Vineri 1307.

Templieri caută să fugă și se împrăștie în trei direcții principale.

Un grup se refugiază în munții Europei centrale în locul care eventual va avea să devină Elveția.

Un alt grup se refugiază în Nord în zona Scandinavă și Scoția, în timp ce al treilea grup se ascunde în Portugalia, de unde eventual se for deplasa în America mai târziu.

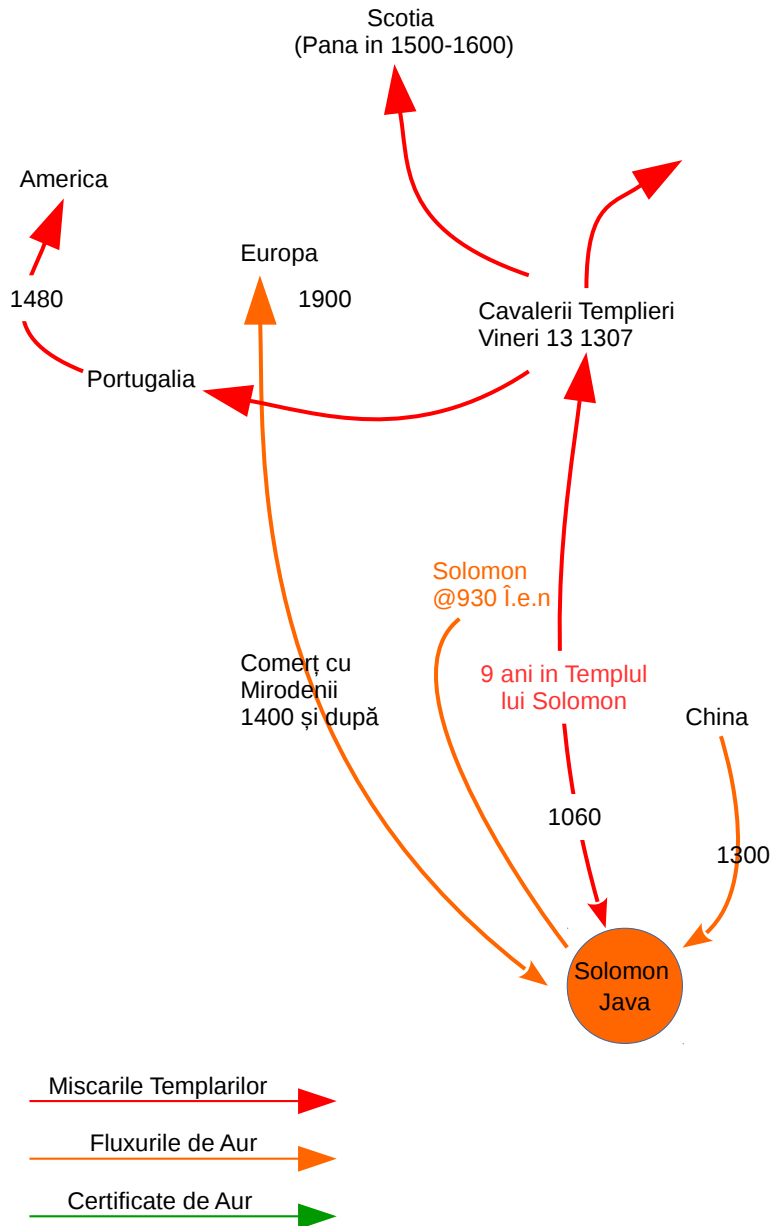



# Istoria bancară a lumii

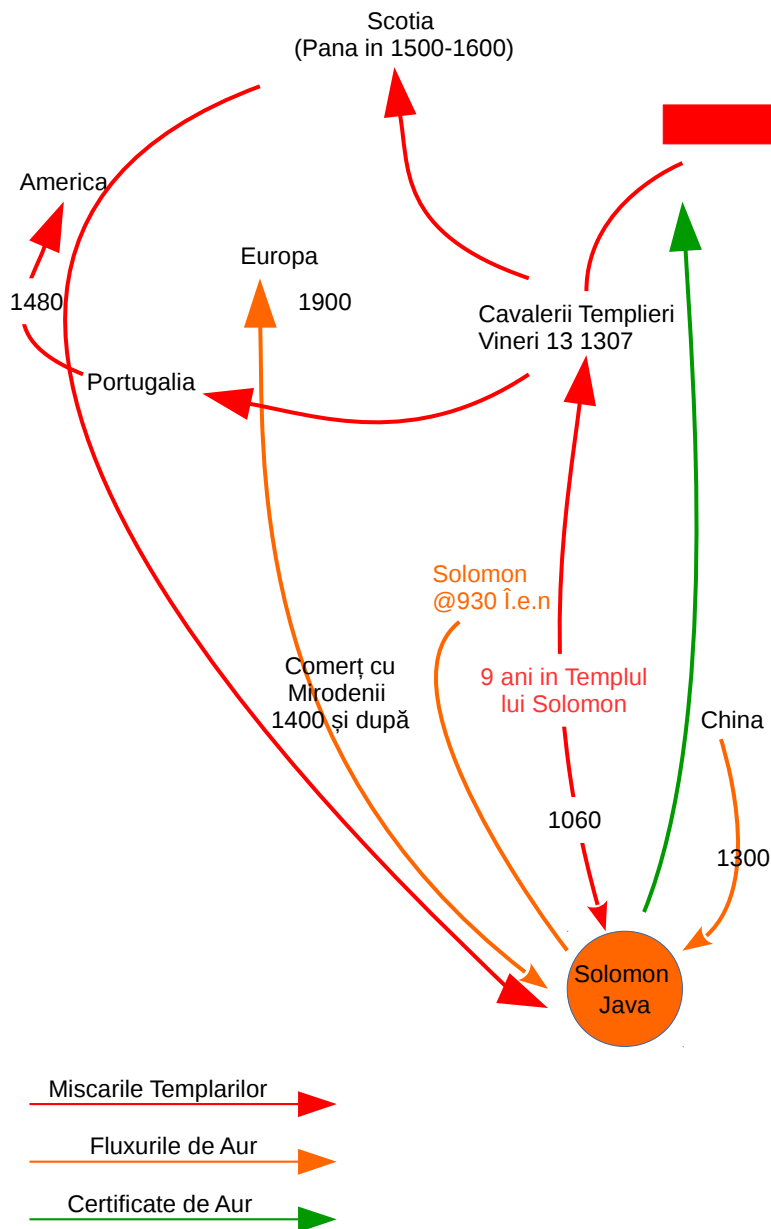

1400-1500 e.n.

Templarii din scoția pleacă și călătoresc până în Indonezia unde stabilesc un sediu în Mandura. Aici se unesc cu ascendenții lui Solomon în Java.

1600-1700 e.n.

Templarii din Java împreună cu frații lor din Alpi încep să emită Certificate de Hârtie garantate prin **Aur**. Bucăți de hârtie la purtător ce reprezintă o anumită valoare în **aur** și care poate fi ușor de cărat și care poate fi deasemenea oferită ca împrumut. Dobânda este de 2-3% onorată în **Aur**.

# Istoria bancară a lumii

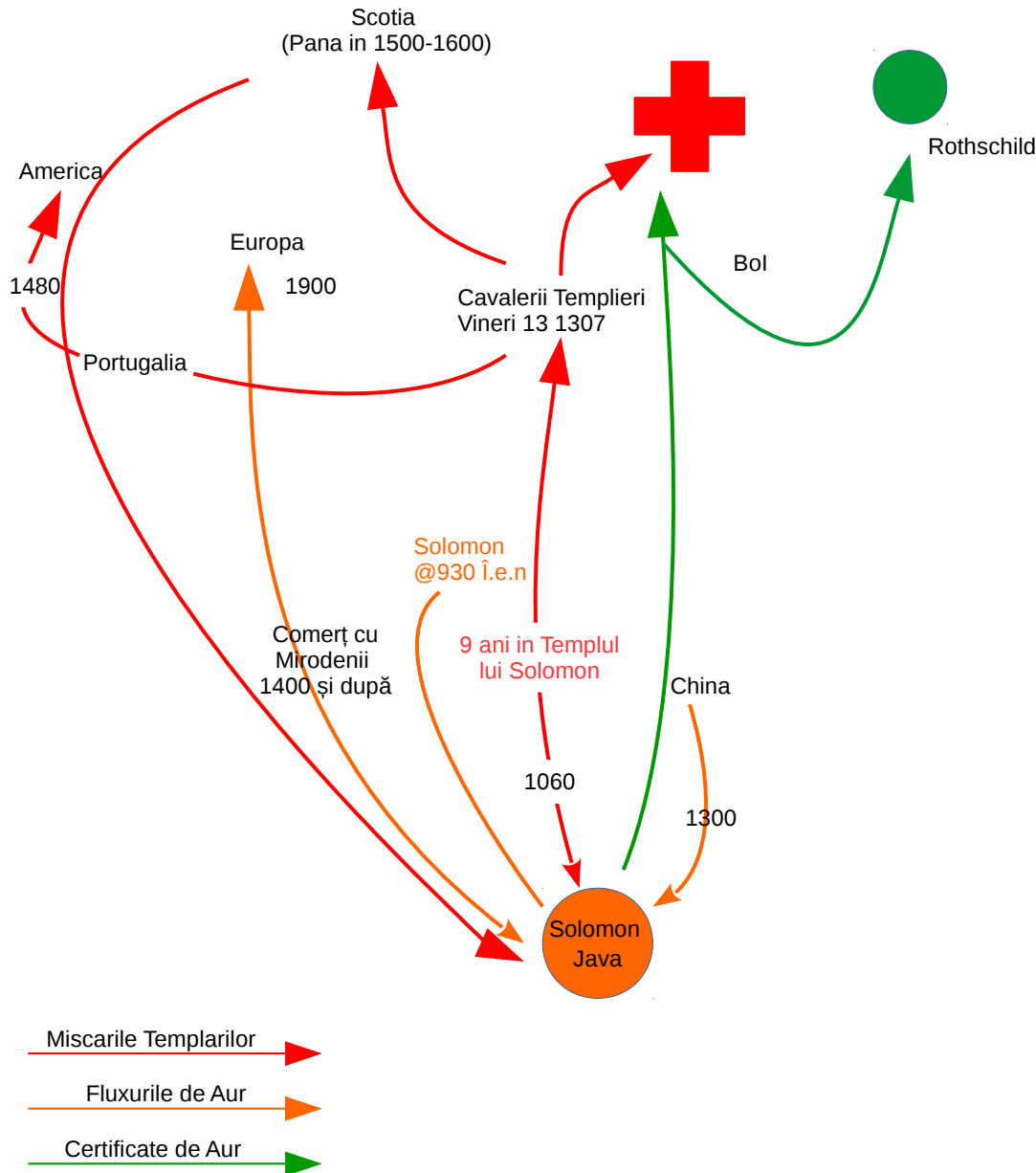

1700-1800 e.n.

Un Bancher care era agentul unui prinț local, vede potențialul IMENS al acestui sistem de certificate. Aceștia și schimbă eventual numele în Rothschild.

El a avut 5 fii care au fost trimiși în toată Europa pentru a înființa o Banca în următoarele țări: Anglia, Franța (Bank of France/BoF), Italia (Bank of Italy/BoI), Germania (Deutsche Bank/DB) și Austria.

Familia Rothschild ajunge să devină „Regi” Bancari, sau în termeni actuali Banca Centrala.

# Istoria bancară a lumii

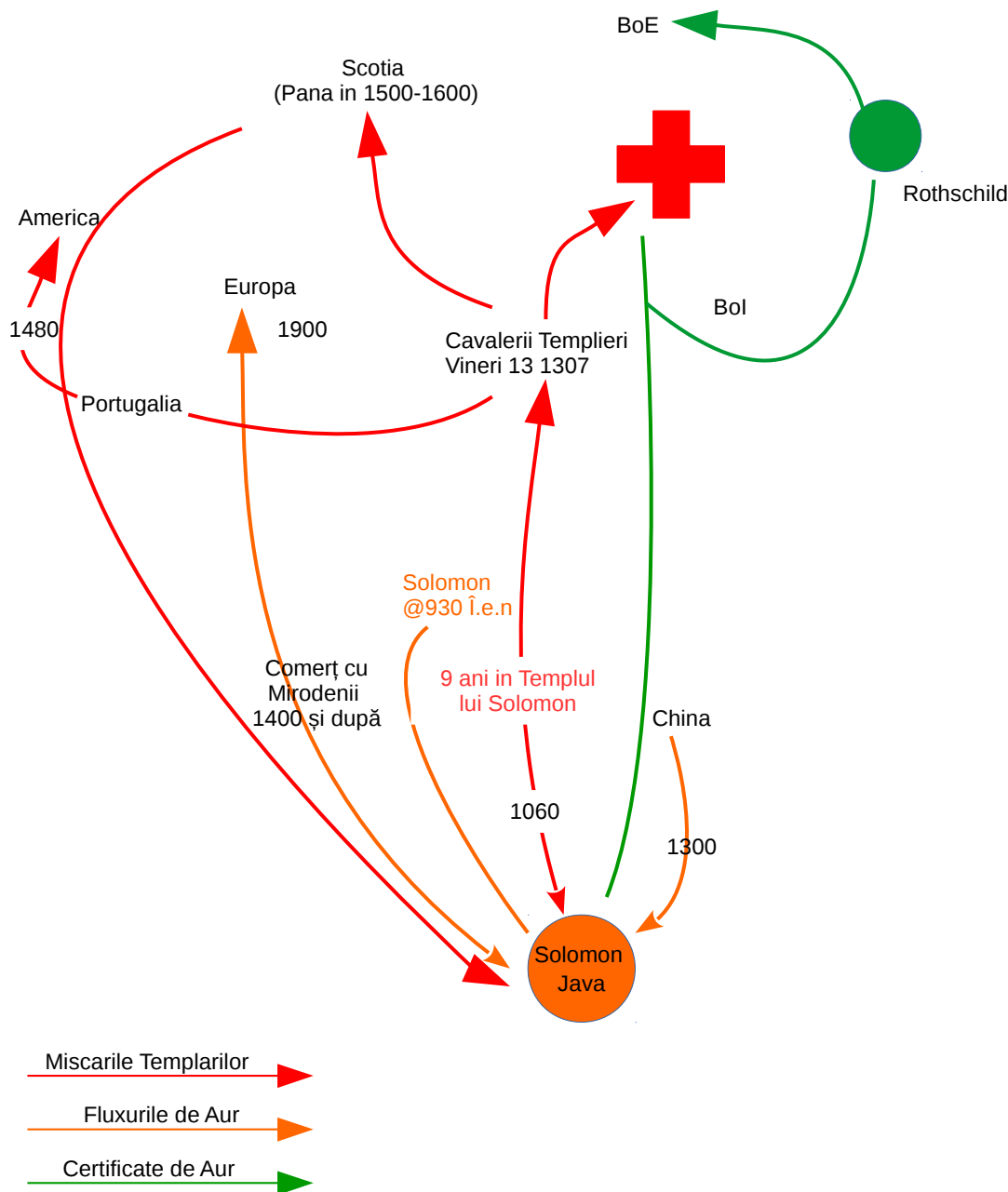

Prima oară a fost stabilită Bank of England (BoE). În loc să împrumute lingouri Regilor Britanici pentru cheltuielile de război, Rothschild, și numai ei, au căpătat dreptul de emisiune hârtii reprezentând acel Aur (bani din hârtie).

Împrumutul Regilor va avea o dobândă de 8% pentru eternitate. Platibil în aur. Rothschild în schimb împrumută Certificate de Aur cu o dobândă de 2-4%.

# Istoria bancară a lumii

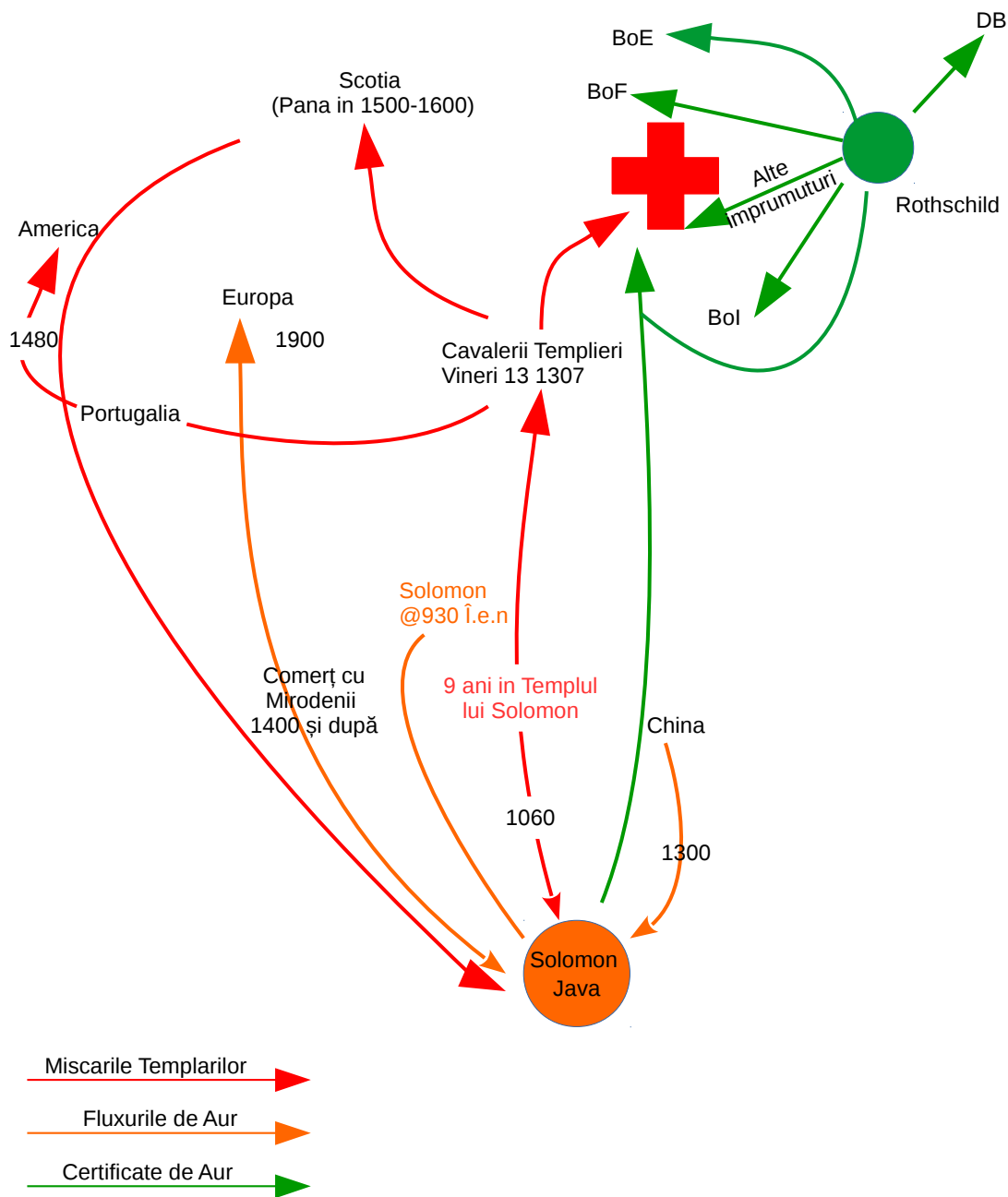

Singura limită (pentru profiturile Bancare) era Nevoia Regilor să împrumute bani. Cu cât mai multă nevoie de a împrumuta bani Regele sau Regii cu atât mai bine. Rothschild și-a trimis fii în toate colțurile Europei și acum tot ce trebuie să facă este să se asigure că regii se războiesc între ei. Indiferent de cine câștigă bancherii oricum.

# Istoria bancară a lumii

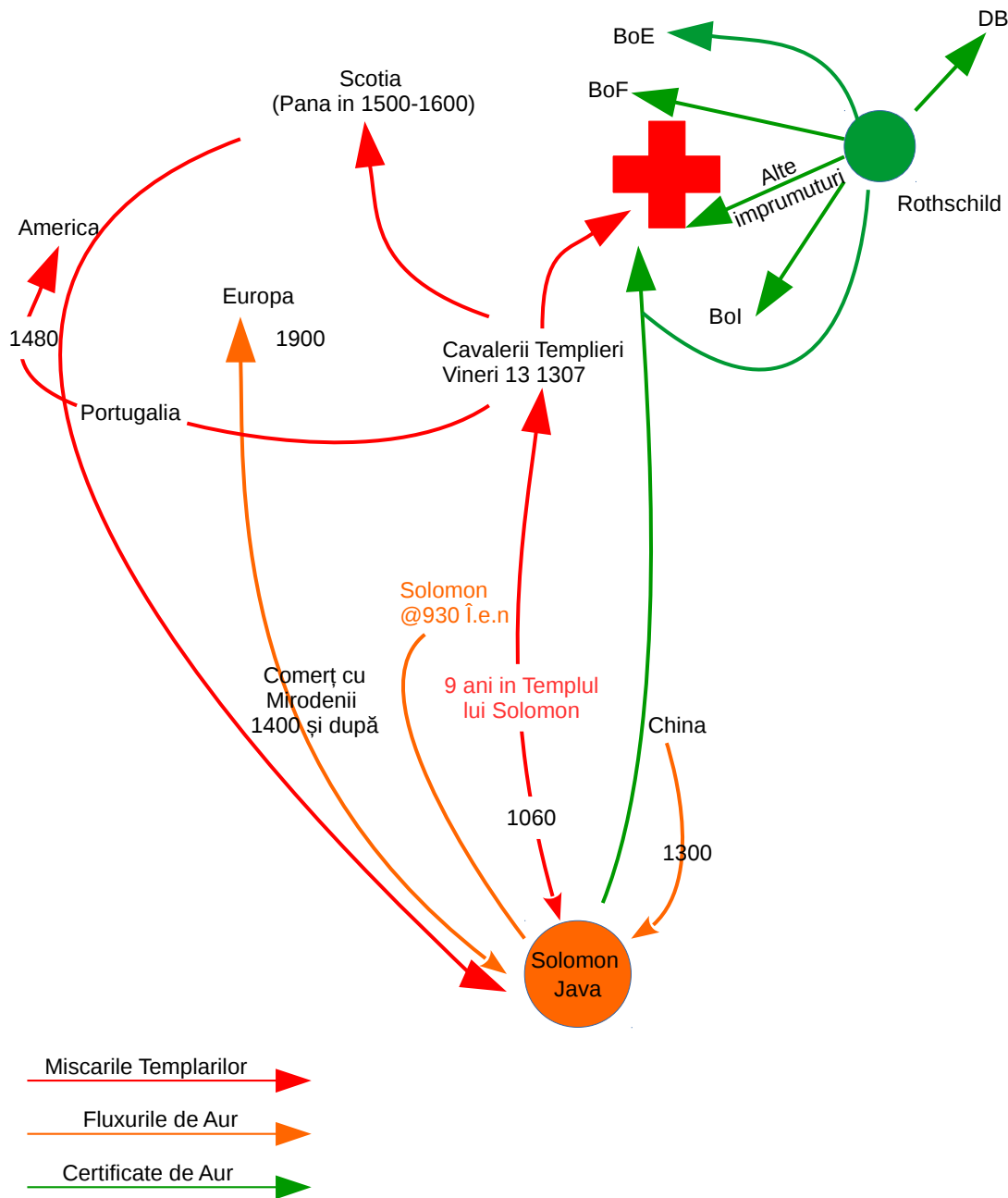

## Napoleon

Pe cine altcineva să susții pentru a întreține conflictul decât Napoleon? Un tip cu un ego imens și cu ambiții care doreau să cucerească întreaga lume. Războaiele Napoleonice au fost ceea ce au declanșat expansiunea familiei Rothschild. De ex. Bătălia de la Waterloo.

Datorită rețelelor superioare de comunicare, Rothschild a știut înainte de oricine cine a câștigat bătălia, informație vitală prin care au prăbușit întreaga bursă financiară. Au vândut acțiuni mai întâi ca să dea impresia că acțiunile vor scadea datorită faptului că au împrăștiat zvonuri false că Anglia a pierdut, toată lumea a intrat în panică și au început să își vândă acțiunile la preț de nimic, apoi cu „altă mână” Rothschild le-a cumpărat.

În plus existau dobânzi care trebuiau onorate de diferiți Regi implicați în acest război. Din acel moment totul a devenit o istorie în care Rothschild au devenit jucători principali în distribuirea de fonduri prin lumea Occidentală și mai târziu în toată lumea. Ei nu dețin neapărat fondurile/averile dar au 100% control asupra Bancilor Centrale și a lanțului de distribuție al acestora.

<https://www.youtube.com/watch?v=KF9z1TskbjI>

# Istoria bancară a lumii

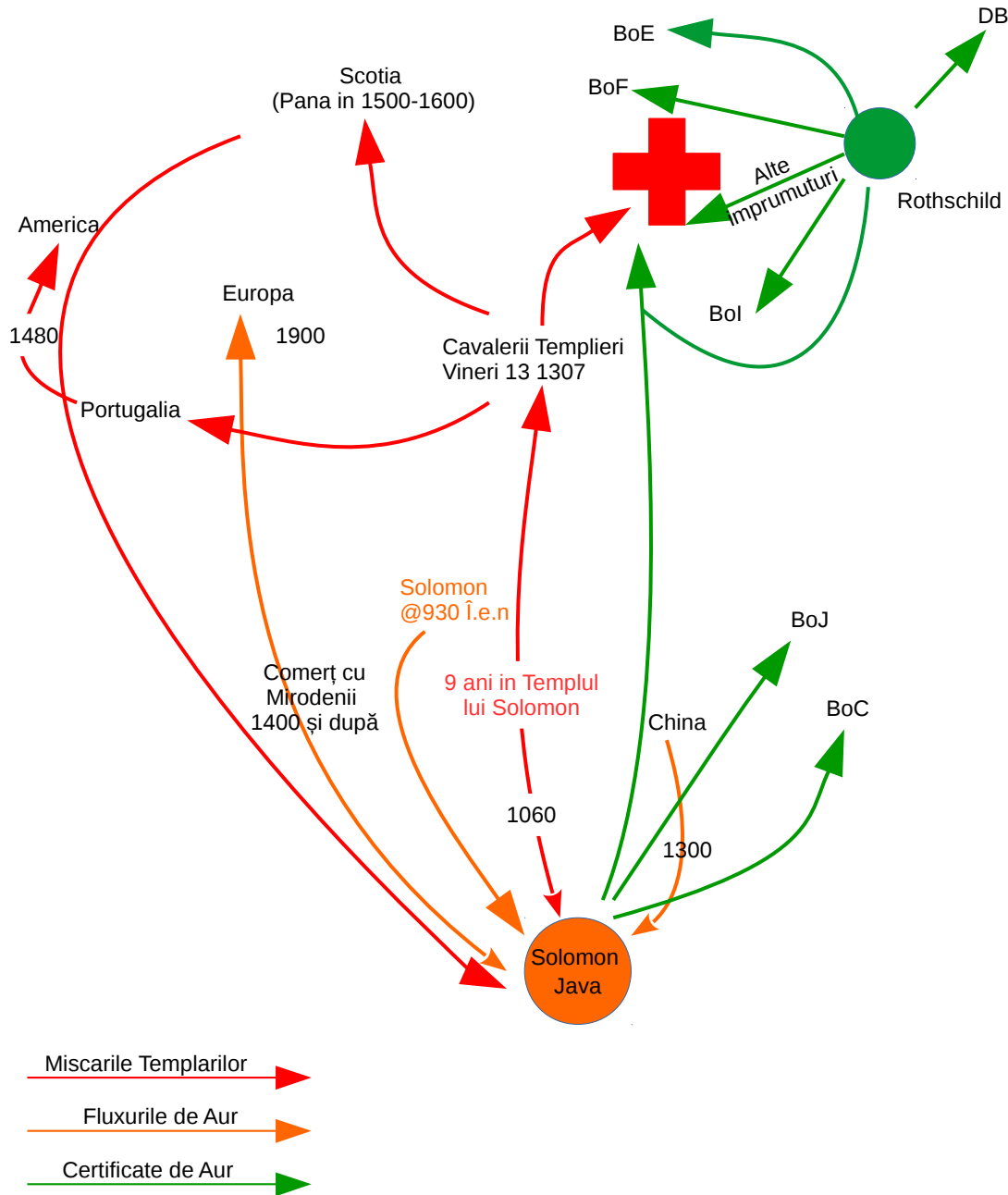

Banca Chinei (BoC) și Bank of Japan(BoJ) sunt de asemenea înființate ca echivalente a Bancilor centrale Rothschild în Asia.

Printr-o înțelegere semnată în 1857 toate teritoriile Asiatice s-au înțeles ca Bank of England (BoE) să controleze și să supravegheze toate espektle macro-Bancare pe aceste teritorii Asitice. Această înțelegere este validă și în ziua de azi.

Astăzi 5 din 7 banci centrale al grupului G7 sunt controlate de interesele Rothschild.

# Istoria bancară a lumii

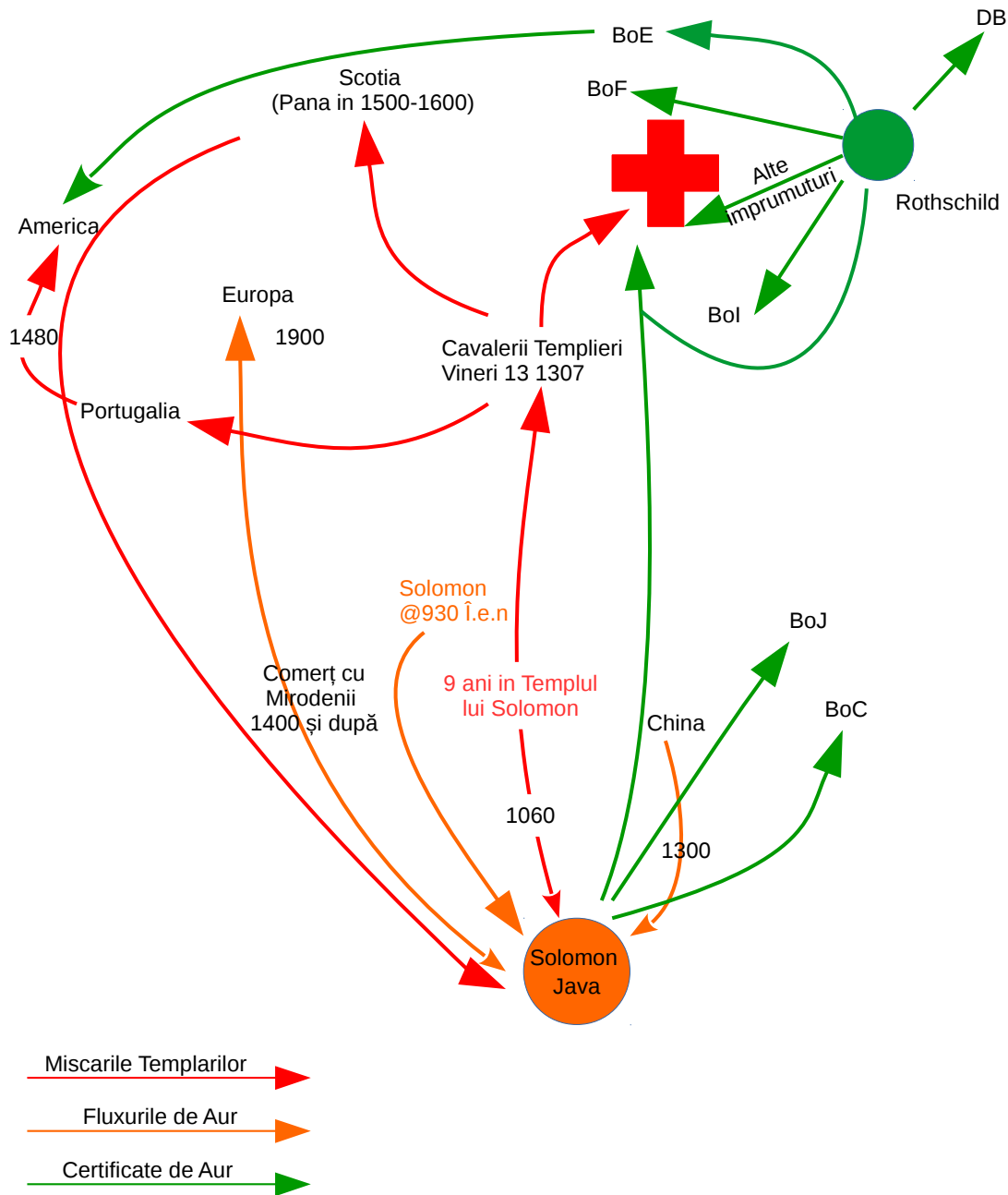

## FED

Ultima „Banca Centrală” înființată a fost FED. Americanii au fost contra ideii de a avea o banca centrală și au rezistat fără una pentru cel mai lung timp, și a fost nevoie de o criză bancară împreună cu niște jocuri politice pe termen lung pentru a accepta înființarea unei bănci centrale odată cu Actul Rezervei Federale din 1913.

Acest act a fost pe bună dreptate „crima secolului”.

<https://www.youtube.com/watch?v=KF9z1TskbjI&t=798s>

# Istoria bancară a lumii

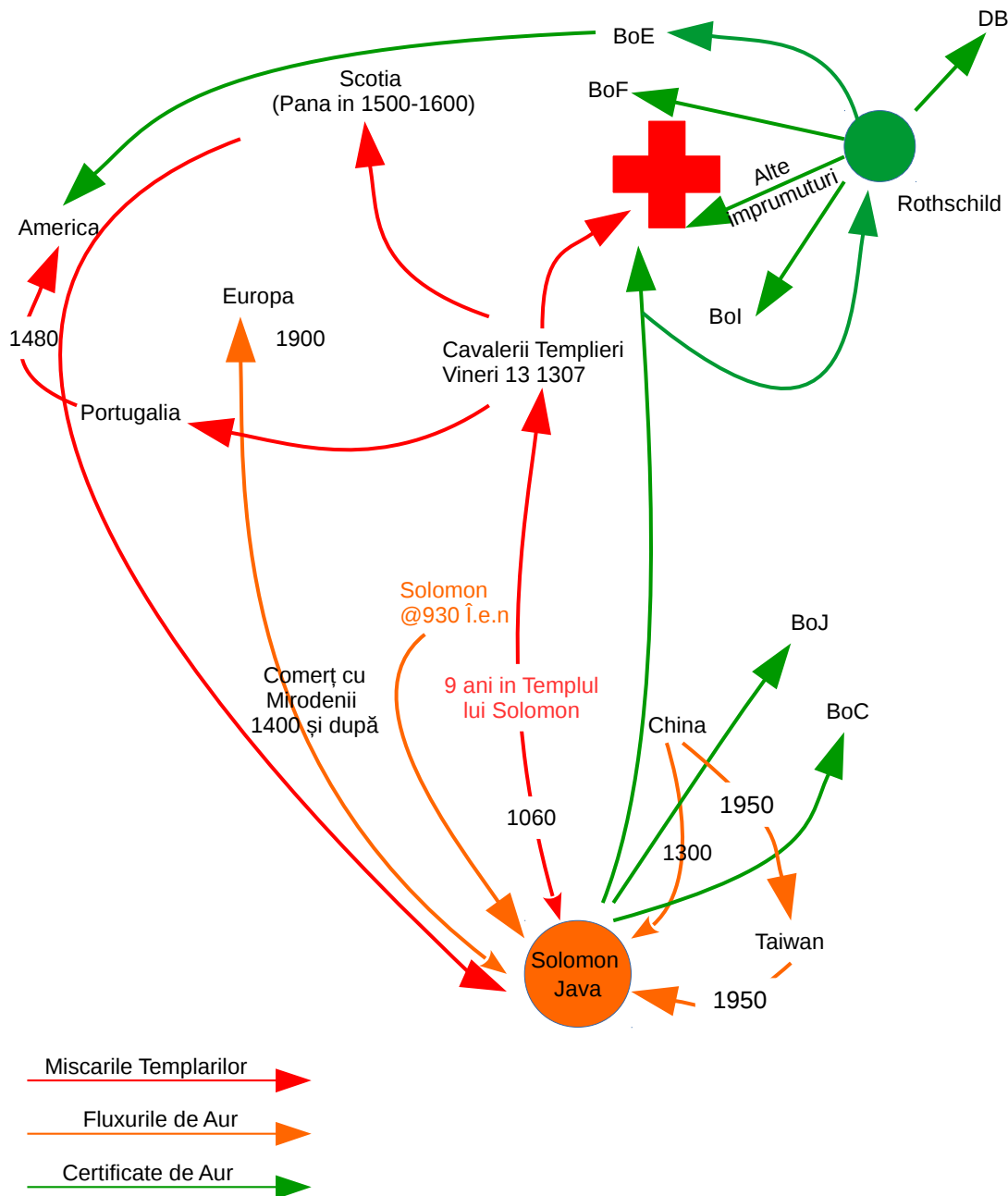

Familia Roială Chinezească, încă de la radacinile lui Djengis Kahn, a avut relații foarte strânse cu legăturile Indoneziene. Când China a fost zburciată în vremea lui Mao Zedong averile au fost mutate în Taiwan, și mai târziu în Indonezia.

Același lucru s-a întâmplat cu Reza Șah în Iran. Averile lui cele mai importante sunt deasemenea ținute la loc sigur în Indonezia după anii 1950.



# Fluxul de Aur din Java spre Bali

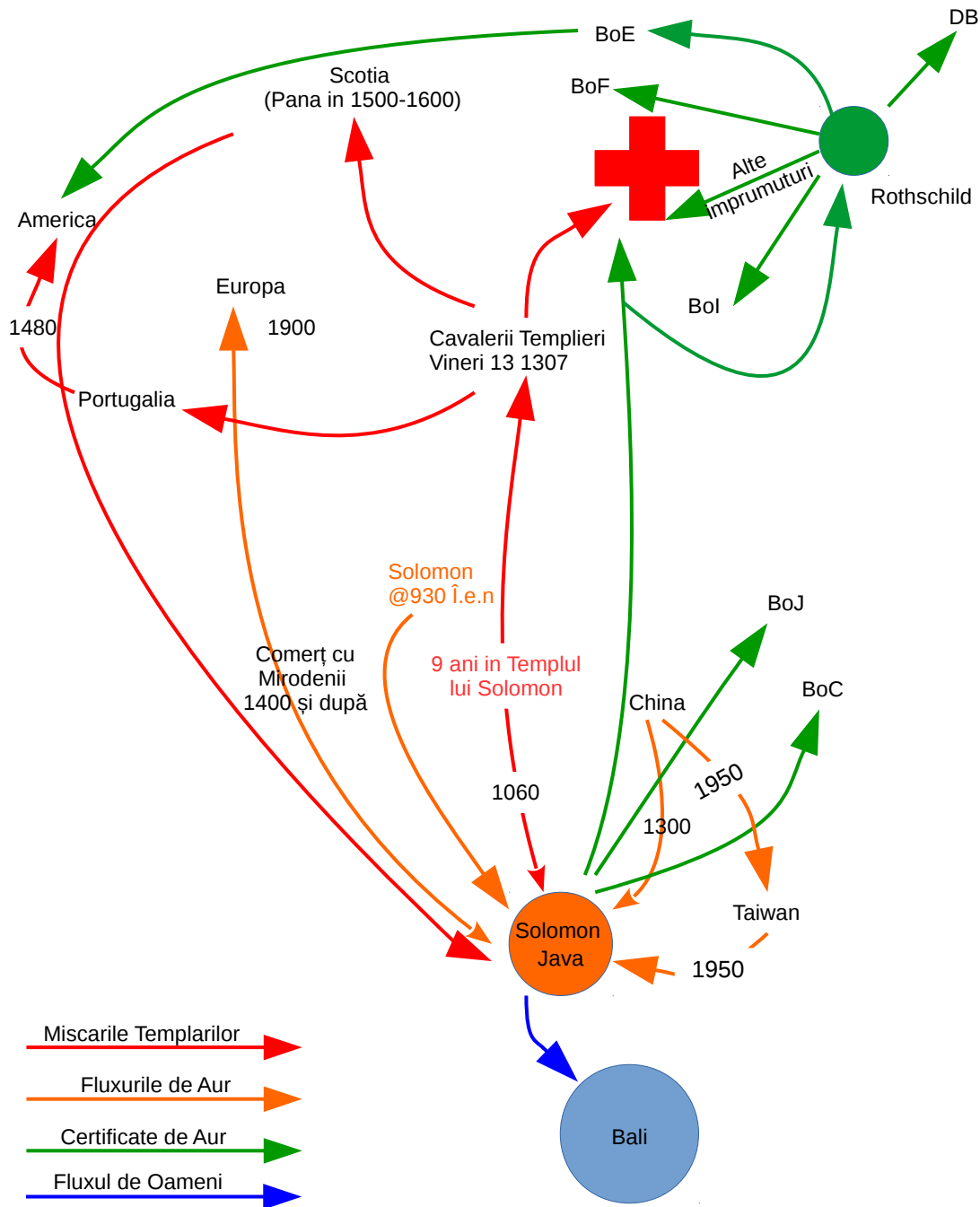

900-1000 E.n. Înalții Preoți din Java primesc indicații de la Dumnezeu să călătorească spre Bali și să stabilească o Colonie înfloritoare. Prima încercare eșuează și primesc o a doua comandă direct de la Dumnezeu sa încerce din nou. Dumnezeu îi îndrumă să pună bazele pe trei „cuie” (Aur, Argint și Bronz) și să construiască un templu.

Până în 1500 toate curțile Roiale ale lui Solo se mută aici pentru a păstra și proteja tradițiile și cultura de presiunile Islamului de a cuceri Java.

# Fluxul de Aur din Java spre Bali

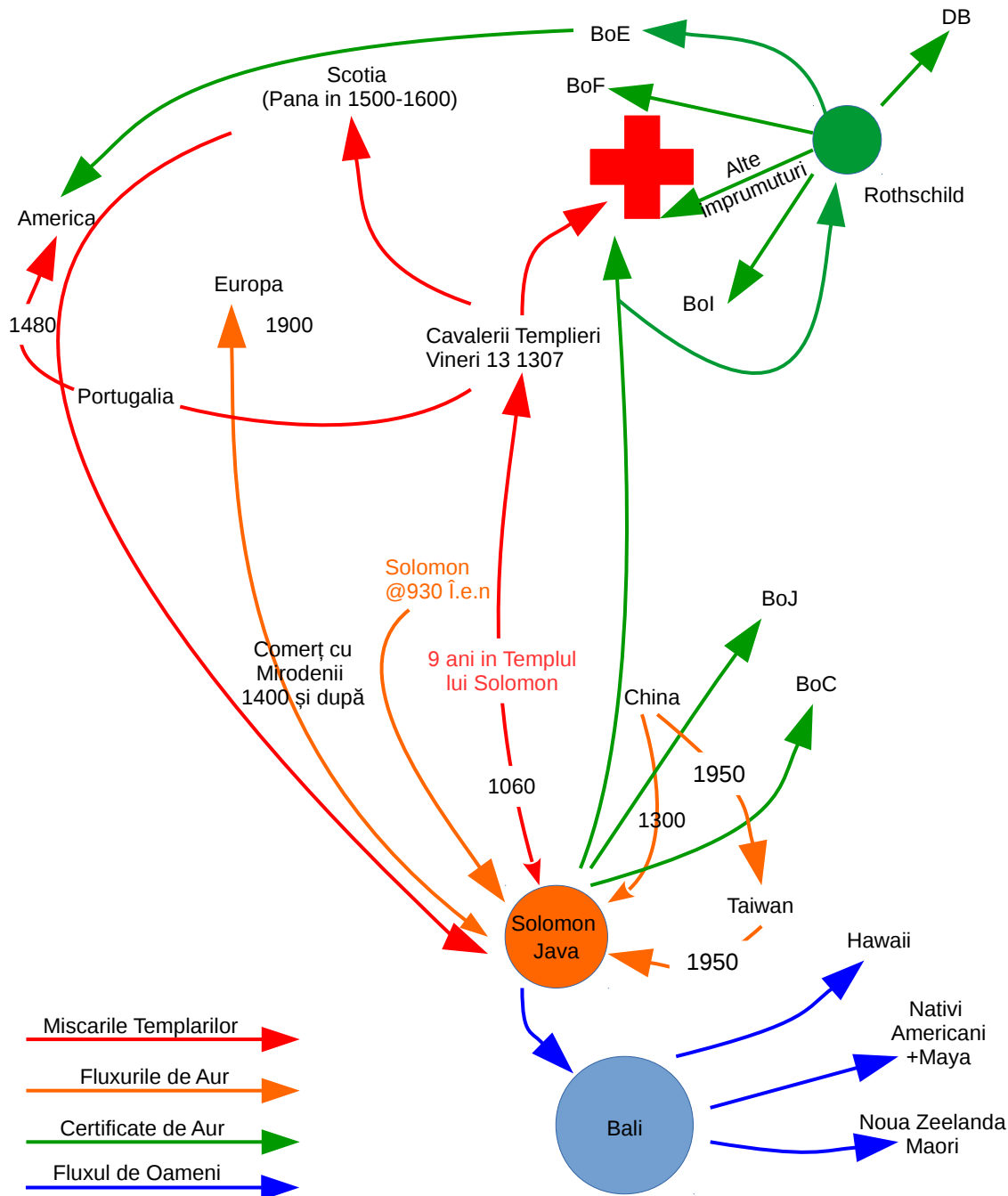

Se pare că și aceștia explorează estul. Există urme lingvistice și culturale interesante care indică un contact strâns între Jawa / Bali și Polynesia, Maiășii și Nativi Americani. Câteva exemple:

Hawaiikiki, Honolulu, maomaori au înțelesuri în vechea Limbă Java.

Calendarul Mayaș și cel din Bali au simboluri aproape identice

Nume și tradiții ale Nativilor Americani pot fi găsite și în Indonezia

# Programul succesorial iluminati

1200-1300 e.n. Regina **Roro Kidul**.

O ființă frumoasă și iluminată se căsătorește cu regele Solo. Aceasta strălucește așa de puternic că luminează o încăpere întunecată și nu îmbătrânește niciodată. Era o ființă specială care promitea să protejeze Regatul pentru totdeauna. Linia ei succesorială este continuată prin **Chakra Ningrat** „cel iluminat”.

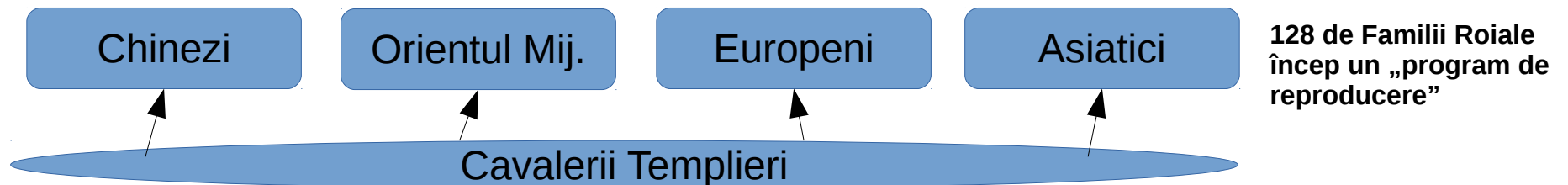

# Programul succesorial iluminati

1300-1700 e.n.

Roiali se căsătoresc doar cu roiali și niciodată cu cineva care nu are sânge nobil. Succesiunea roiala Java era foarte importantă și Roialitățile Chinezești, din Orientul Mijlociu se căsătoresc între ei.

În 1700 toate războaiele majore au loc între rudele roiale apropiate sau mai puțin apropiate. Toți sunt înrudiți între ei într-un fel sau altul. Aceștia se luptă pentru pământ sau avere. Odată cu dezvoltarea tehnologiilor războaiele devin din ce în ce mai distructive și într-un moment „iluminat” câțiva se hotărăsc să încerce să facă ceva în sensul asta.

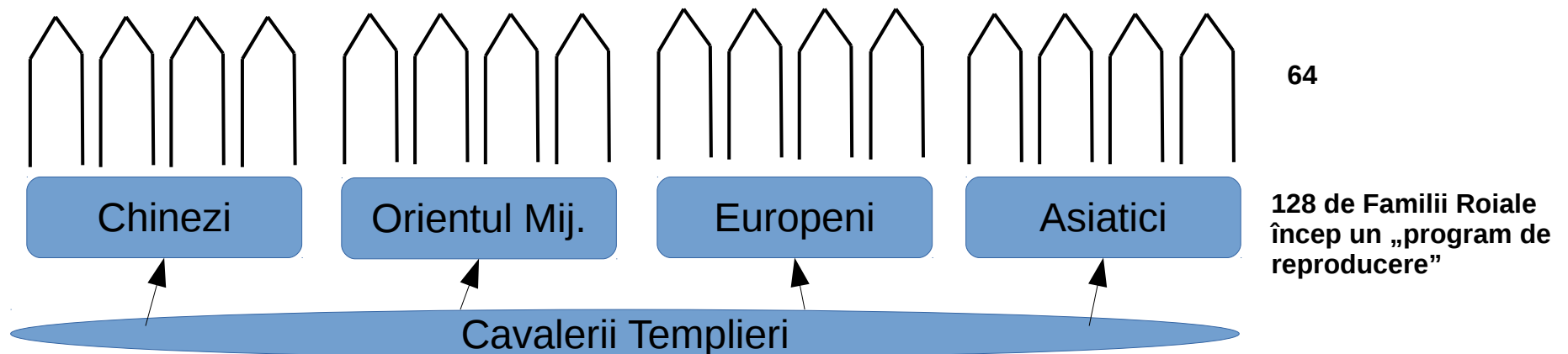

# Programul succesorial iluminati

Războaiele Napoleonice din Europa au fost un motiv destul de întemeiat pentru a opri aceste familii să se lupte între ele. În jurul anului 1750, 128 din cele mai importante familii Roiale s-au înțeles să înceapă un plan de „reproducție”.

Și-au căsătorit copii conform unui plan prestabilit. Fiecare fată dintr-o familie se va căsători cu un băiat din altă familie în așa fel încât într-un final să rezulte un copil care să aibă sânge din toate cele 128.

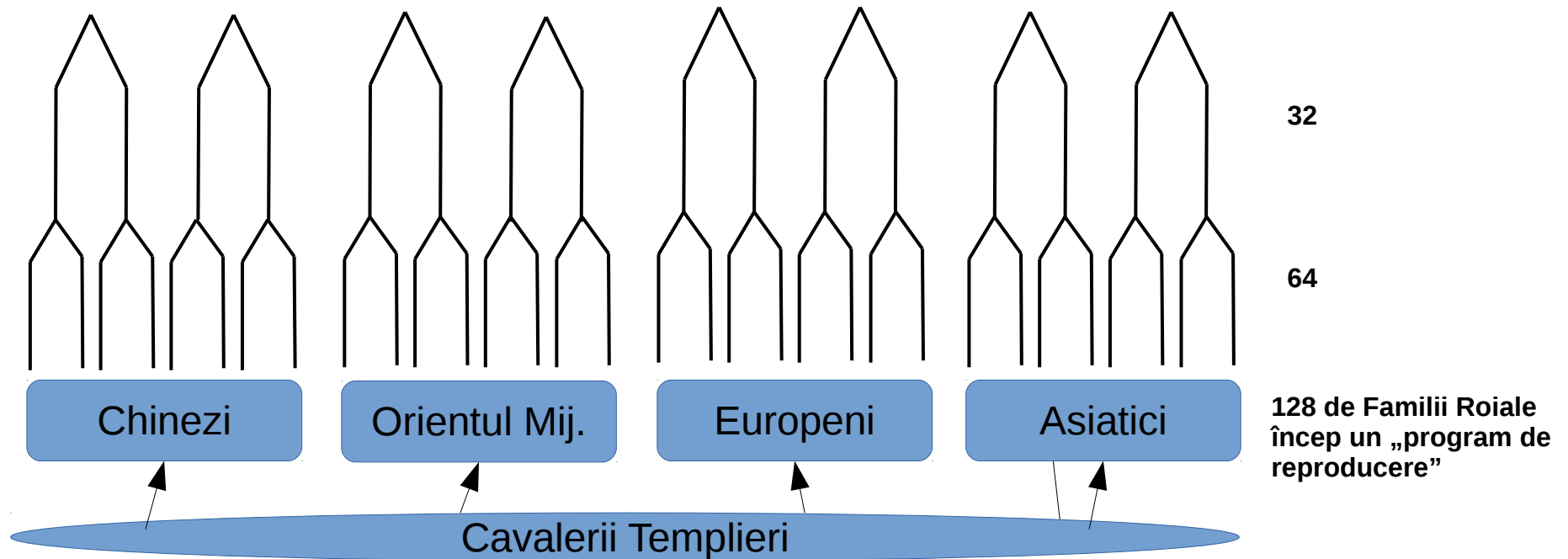

# Programul succesorial iluminati

Obiectivul;

Din liniile lor succesoriale să rezultă într-un final „Regele Regilor”, „Cel Iluminat”.

Cel rezultat va avea să reprezinte toate cele 128 de familii Roiale ale lumii.

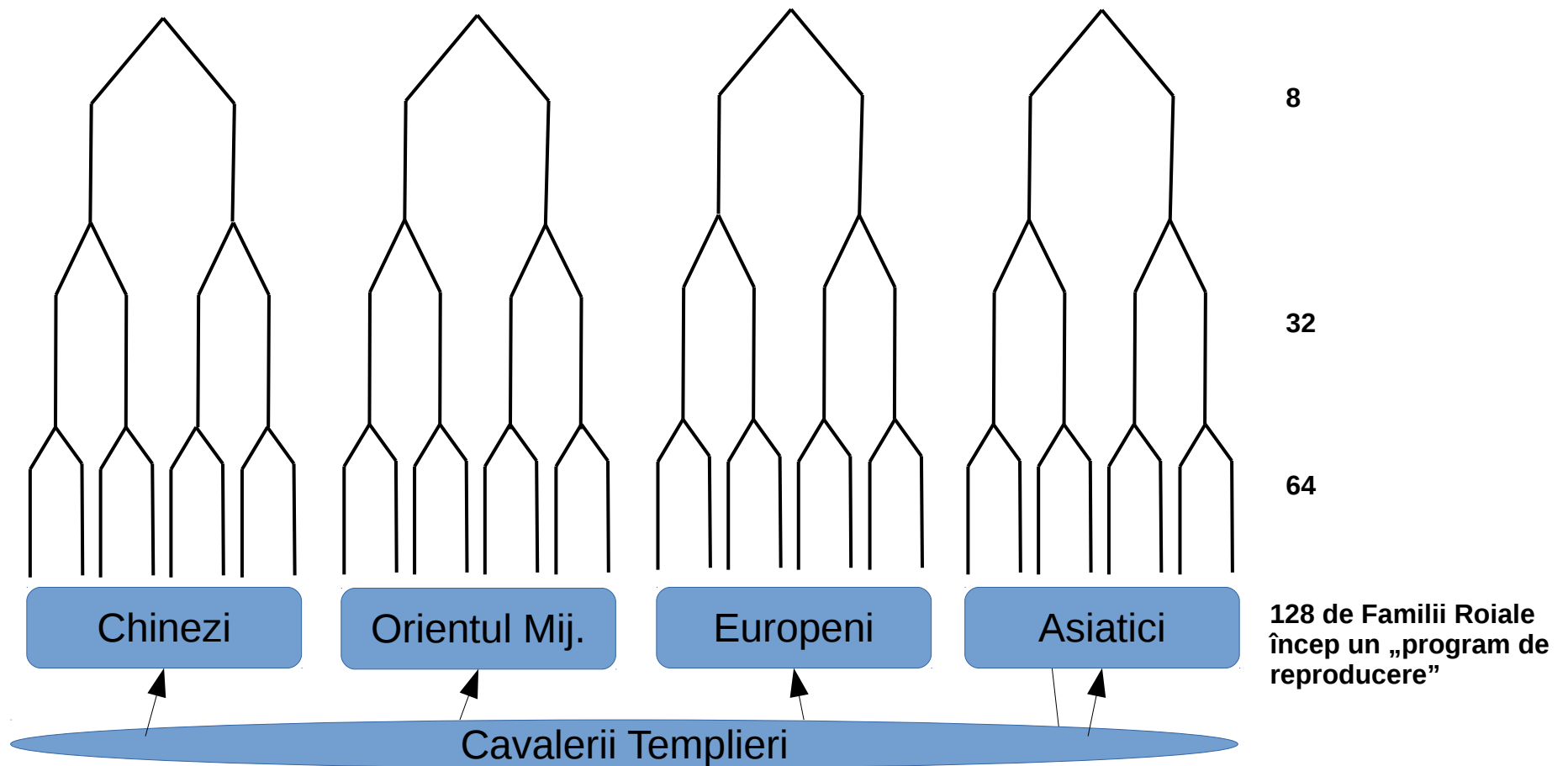

# Programul succesorial iluminati

După 7 generații au ajuns de la 128 la 64-32-16-8-4-1

În final în jurul anului 1900 „Alesul” se naște.

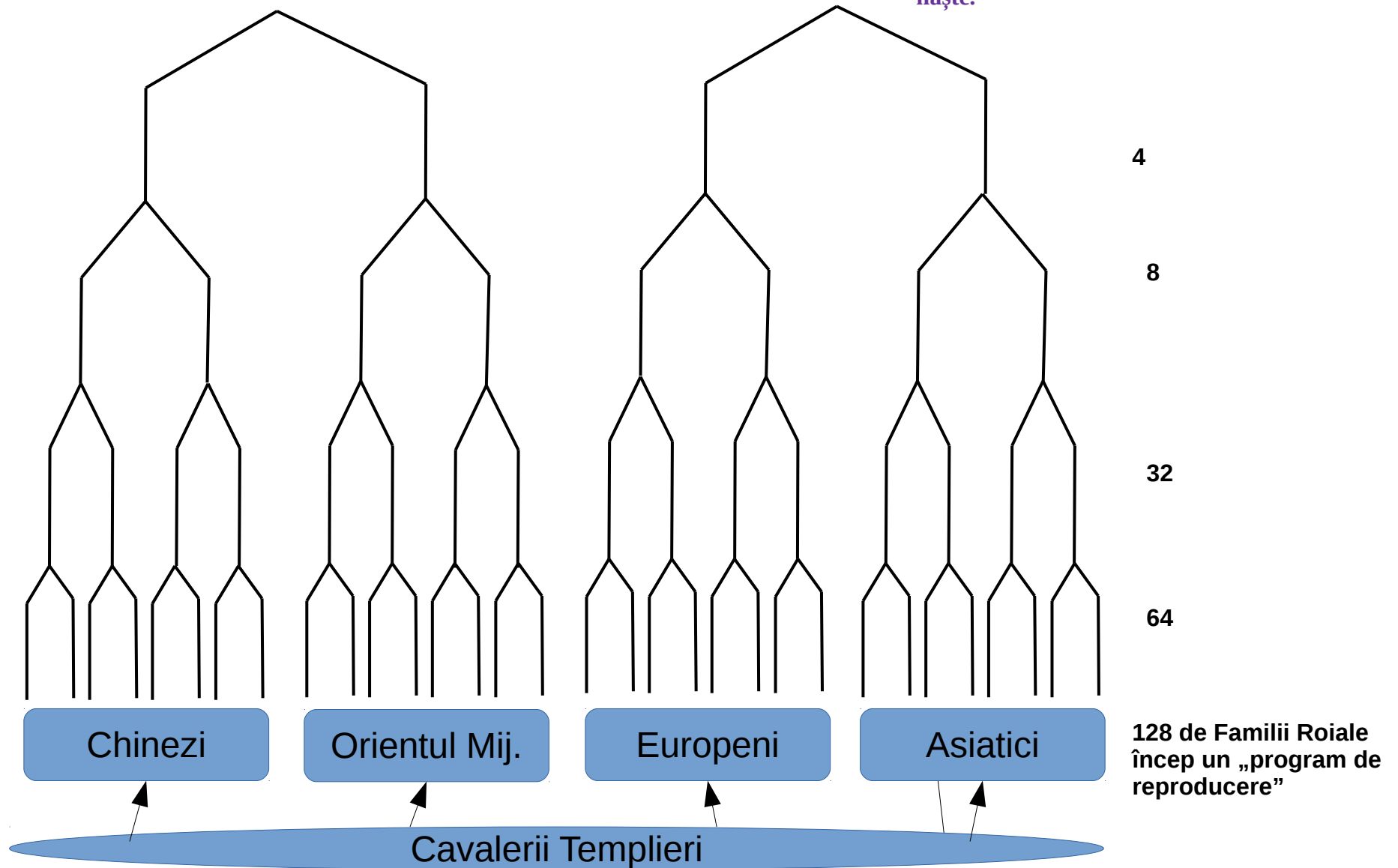

# Programul succesorial iluminati

Acum, au pe cineva care poate spune că :”Vă reprezint pe voi TOȚI”

O să îl numim M1 (prescurtarea pentru Monetar 1).

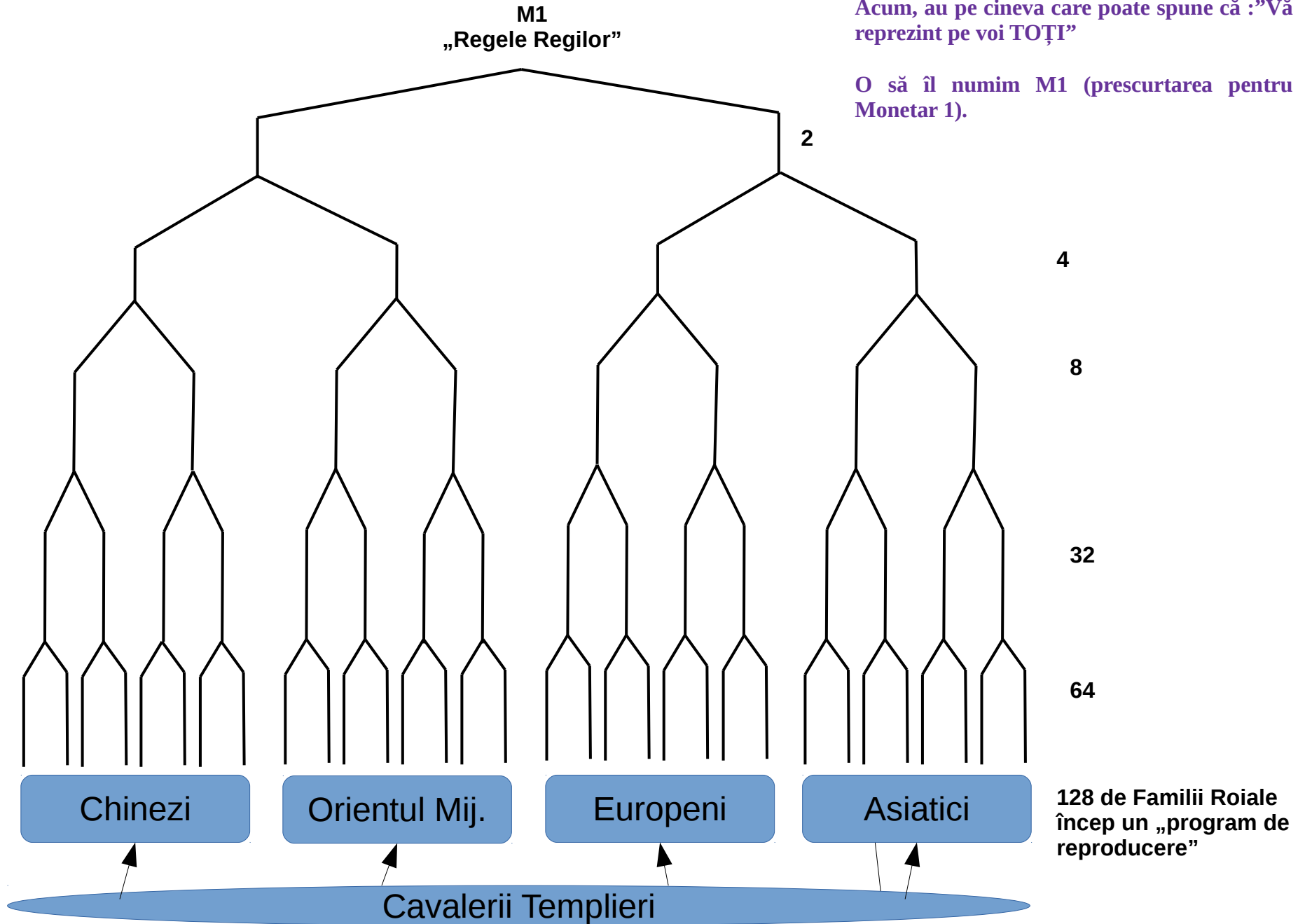



# Restituirea din 1920

Acum, odată cu existența lui M1, urmează următorul pas al planului.

În 1920-1921 au început să consolideze (să adune) averea lor combinată cu intenția de a o plasa în mâinile lui M1.

M1 va avea apoi să redistribuie averea combinată a lumii conform unui plan prestabilit.

## Bazele Economice pentru 140+ Națiuni și 100+ Banci

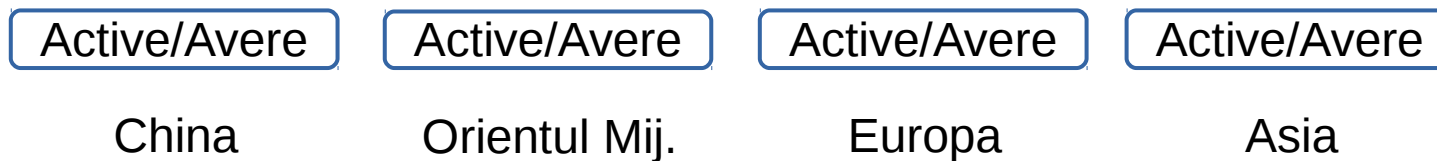

# Restituirea din 1920

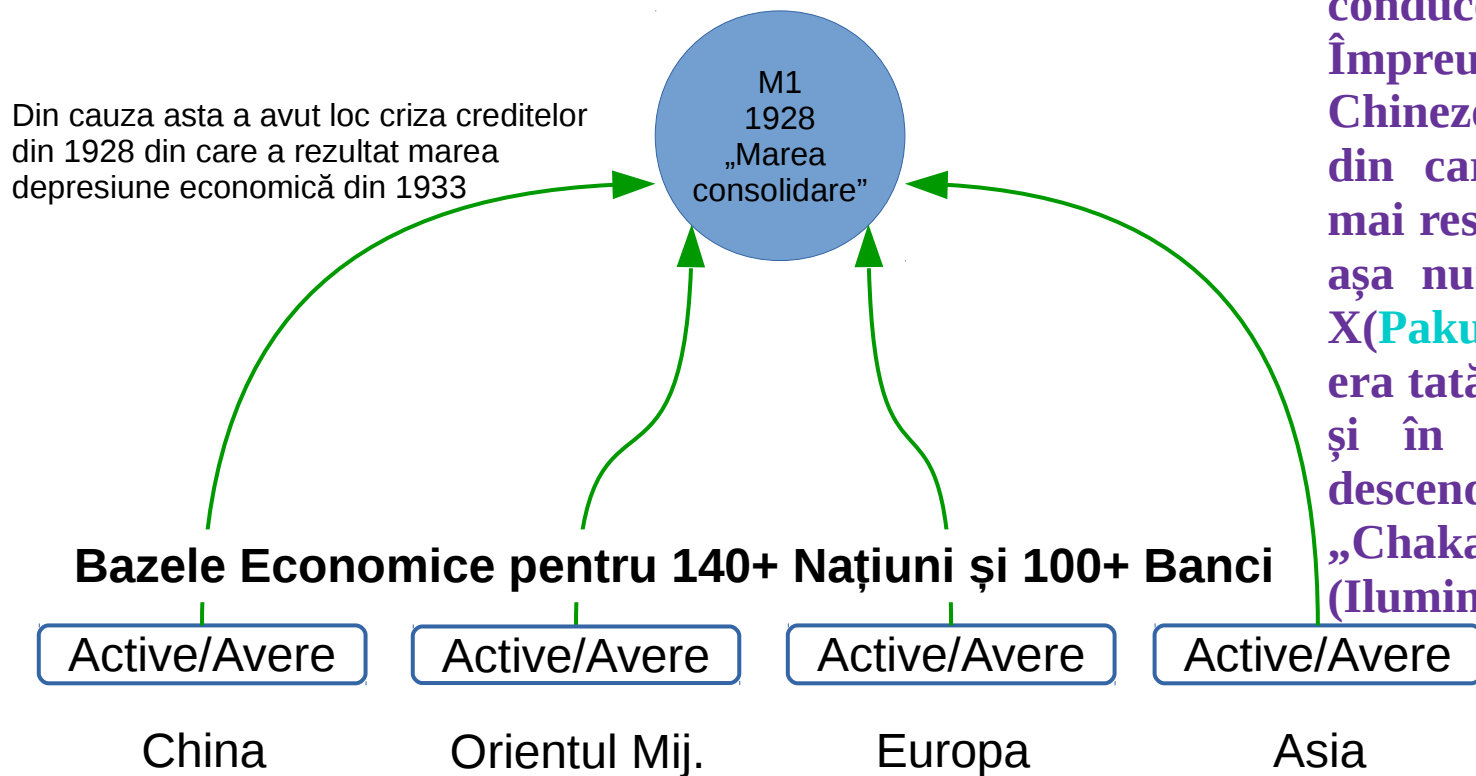

Nouă din cele mai proeminente familii Roiale reprezentând diferite regiuni ale lumii conduceau acest proiect. Împreună cu partea Chinezească a familiilor, din care unul dintre cei mai respectați membri era așa numitul Paku Bueno X(Pakubuwono X). Acesta era tatăl biologic al lui M1 și în același timp era descendent direct al lui „Chaka Ningrat” (Iluminatul)din sângele lui Solomon.

# Restituirea din 1920

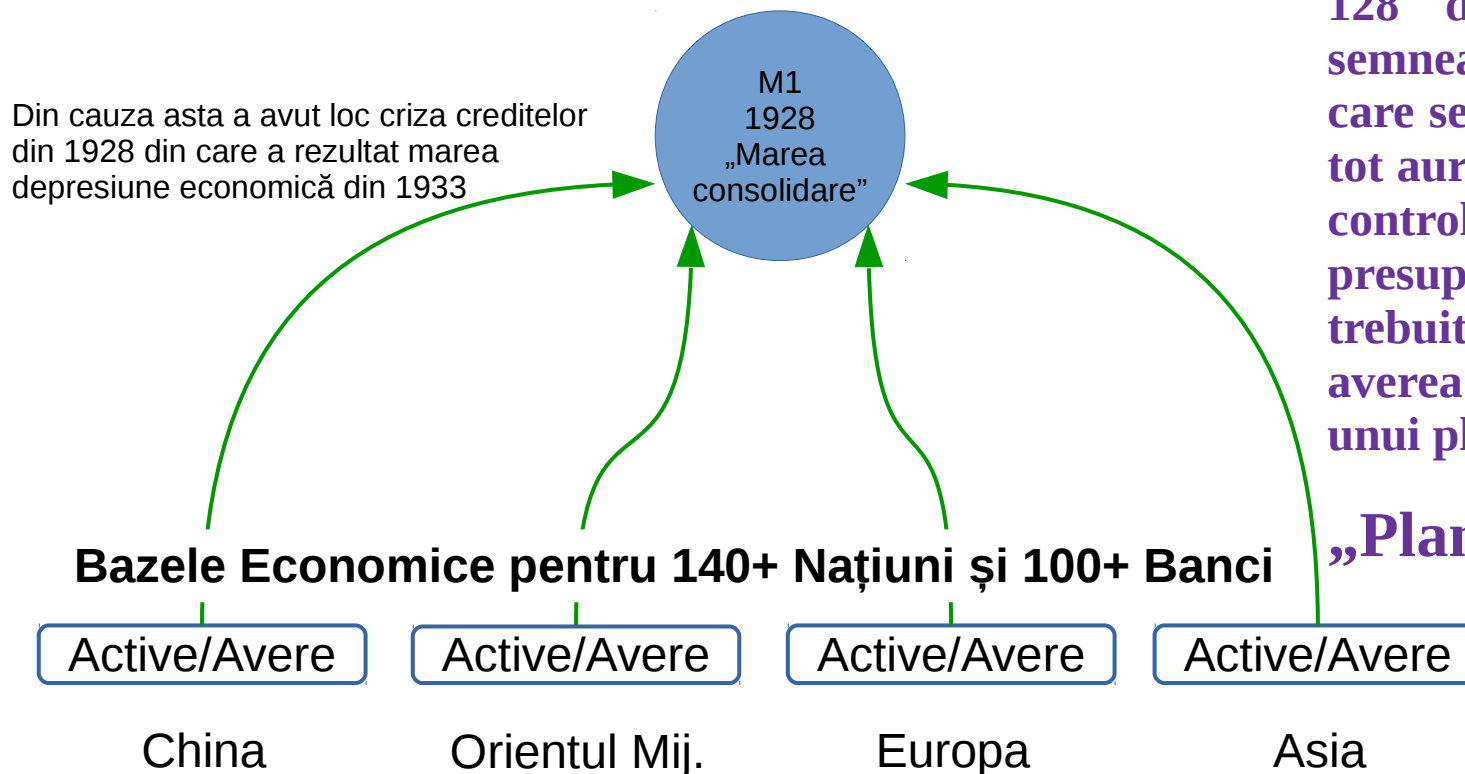

Deci în 1928 Paku Bueno X (PB X) aranjează o întâlnire în Solo, Java la care iau parte toate cele 128 de familii. Aceștia semnează un Pact prin care se înțeleg să transfere tot aurul și alte bunuri în controlului lui M1. Se presupune că acesta ar fi trebuit să distribuie averea cumulată conform unui plan stabilit numit

**„Planul Experților”**

128 de Familii transferă averea lor combinată în mâinile lui M1. Se presupune că acesta avea să folosească această avere conform unui „Plan al Experților”(1928)

Ei considerau că „Planul Experților” era divin. Acesta pleca de la premisa să îmbunătățească Soarta umanității și să aducă confort material pentru omeni pentru ca toată lumea să petreacă cât mai mult timp să atingă scopul final de a se unifica cu Divinitatea. Un plan la care s-a lucrat pentru foarte mult timp, în scopul de a Unifica întreaga lume „pentru a face cât mai mult bine pentru cât mai mulți”. Acesta a fost principiul ce a stat la baza acestui plan.

# Cum se aștepta desfășurarea acestui plan

Conform „Planului Experților” din 1928

**Dacă ai toți bani din lume și vrei să faci lumea mai bună și mai egală, cum procedezi?**

**Este o întrebare foarte serioasă...**

**Cei ce au avut de a face cu această oportunitate/problemă au plănit fiecare amănunt. Cu intenții foarte bune.**

**Mai întâi adună toată averea într-un singur loc. Încredințează-o cuiva de încredere și pregătește toate cecurile și soldurile care să reprezinte această avere.**

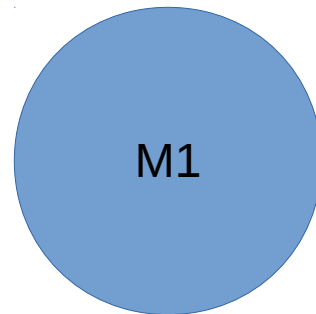

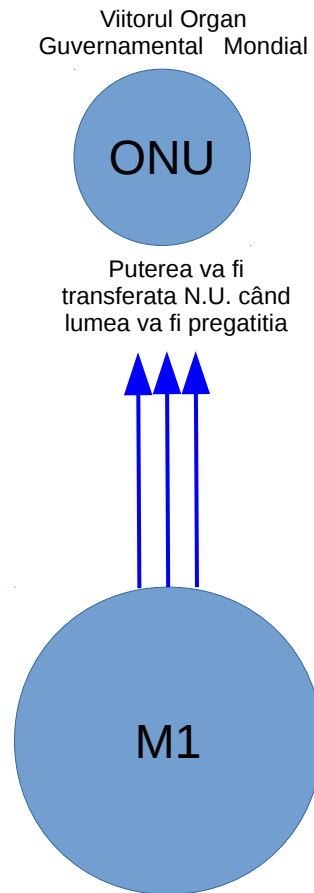

## Cum se aștepta desfășurarea acestui plan Conform „Planului Experților” din 1928

Unul din obiectivele primare a fost eliberarea națiunilor de sub Colonialism. Aceste noi națiuni ar trebui guvernate și Ghidate ca democrații.

Deci, în vârful piramidei globale ar fi trebuit să existe un forum în care fiecare națiune are un vot și un cuvânt de spus.

Când totul era stabilit, M1 ar fi trebuit să transfere puterea aceluiași organism guvernamental mondial. Acesta a fost numit „Națiunile Unite” (NU).

## Cum se aștepta desfășurarea acestui plan Conform „Planului Experților” din 1928

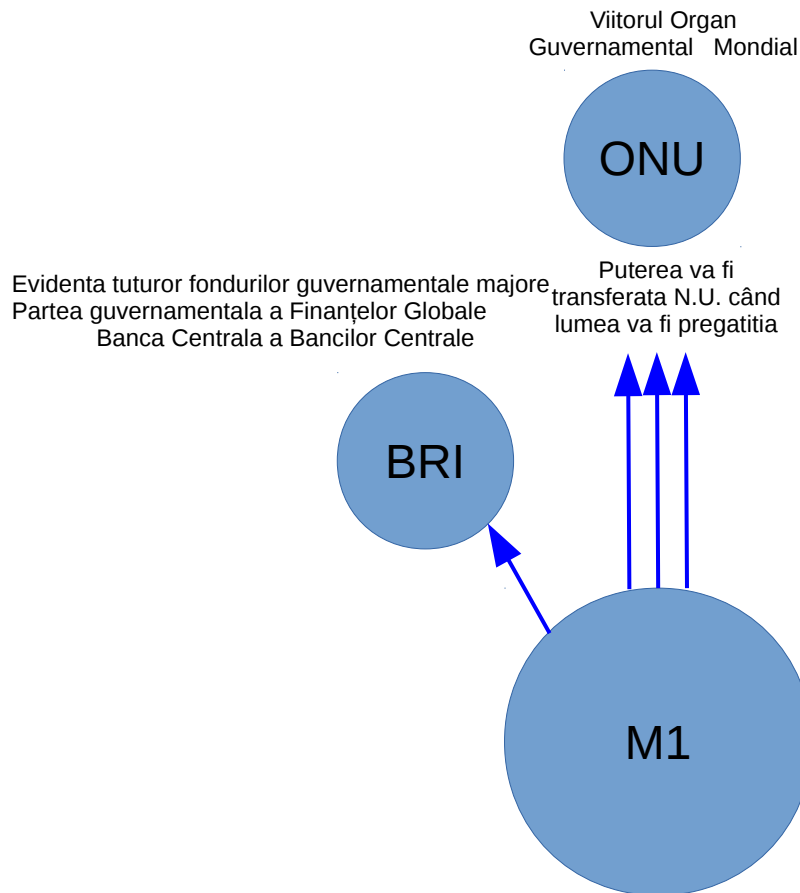

Noile și vechile națiuni independente vor avea nevoie de finanțări. Pentru a facilita acestea și pentru a ține evidența tuturor fondurilor majore e nevoie de o Bancă Centrală pentru toate celelalte Banci Centrale.

### BRI

Banca Reglementelor Internaționale din Elveția a fost planuită în acest scop.

## Cum se aștepta desfășurarea acestui plan Conform „Planului Experților” din 1928

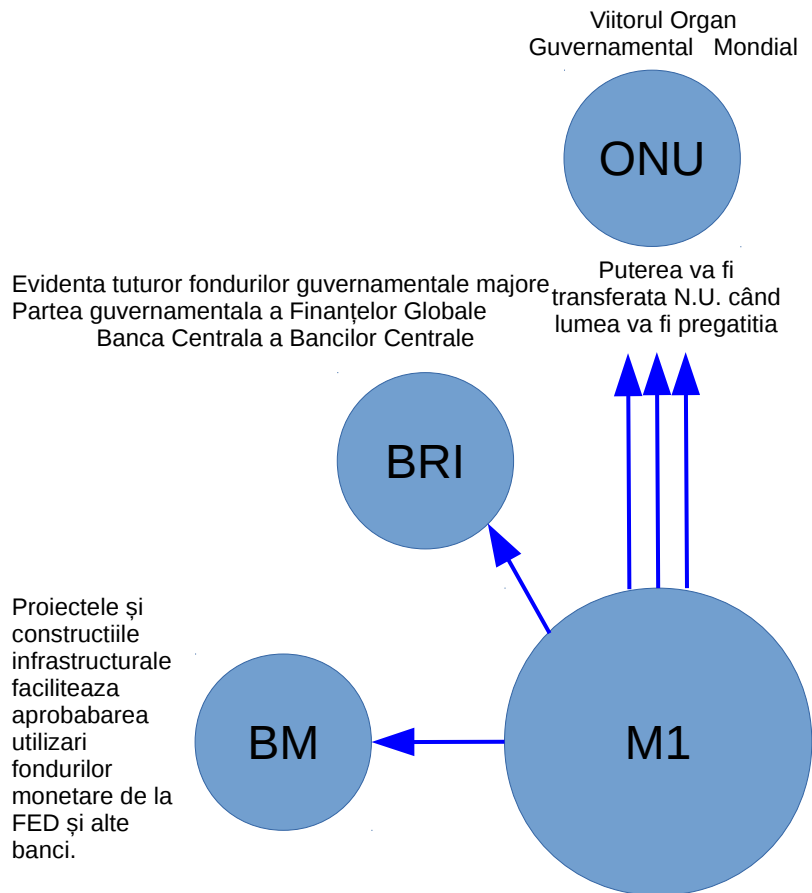

Pentru ca toate țările să aibă acces la ce ea mai bună infrastructură și finanțare Banca Mondială (BM) a fost incorporată.

Menirea BM a fost să folosească cel mai bun personal în domeniul care să planuiască proiecte și soluții infrastructurale pt. întreaga lume. Aceasta va finanța deasemenea proiecte care nu pot fi satisfăcute de bancile comerciale.

FED și alte banci (precum BIRD) care fac parte din grupul Banca Mondială aprobă utilizarea fondurilor monetare. Proiectele au nevoie de aprobarea Bancii Mondiale pentru a primi finanțare.

## Cum se aștepta desfășurarea acestui plan Conform „Planului Experților” din 1928

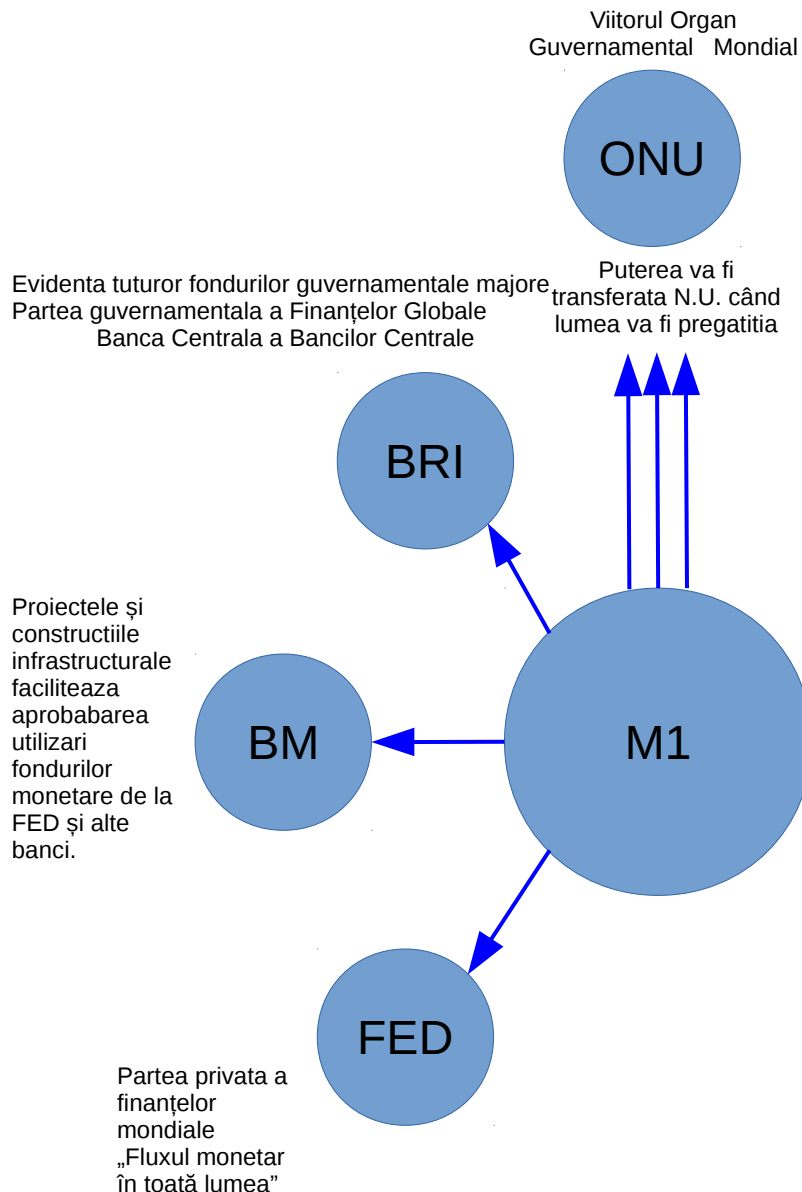

Pentru a furniza partea privată a lumii cu fonduri ai nevoie de debit. FED va juca acest rol. Va avea să fie ca o „vacă bună de mulș” pentru lumea întreagă pentru partea bancară privată.

Aceștia vor furniza toate „băncile primare” cu fonduri. Cele mai bune 25 banci din lume. Nu doar din America dar și alte banci.

Aici lucrurile au luat o întorsătură greșită. FED a devenit o unealtă politică pentru a promova agenda puterilor. Patronii FED au deturnat întregul sistem.



## Cum se aștepta desfășurarea acestui plan Conform „Planului Experților” din 1928

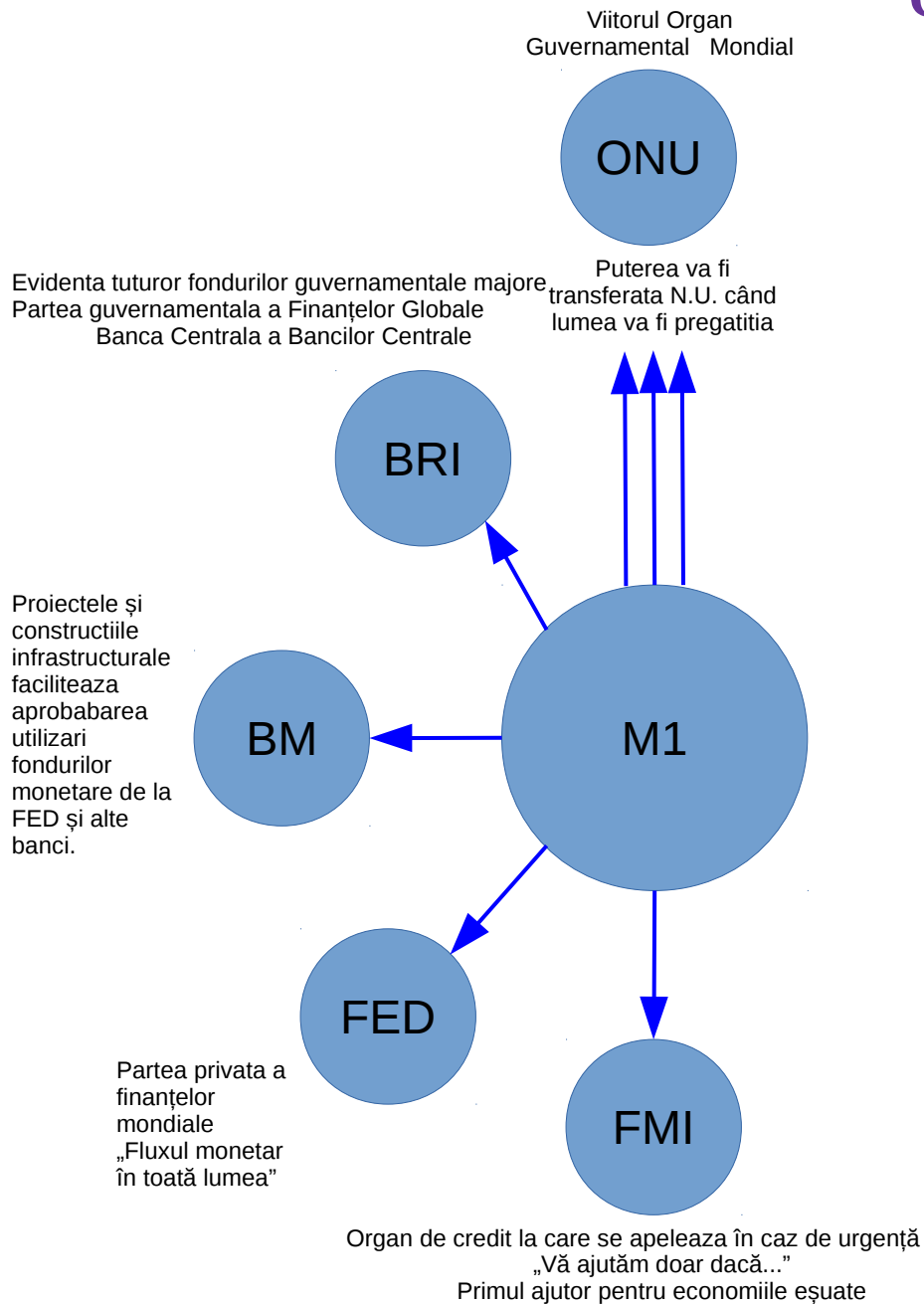

Pentru a ajuta și ghida economiile în declin au avut nevoie să înființeze FMI.

Scopul lor era să fie banca care oferea împrumuturi în cazul economiilor care nu mai aveau nici o speranță. „Suntem dispuși să vă împrumutăm dar...”

Aici intră în joc democrația „Ghidată”. Toate națiunile independente mai mici din când în când aveau probleme și FMI se presupune că venea în ajutor să „rezolve problemele”.

# Cum se aștepta desfășurarea acestui plan Conform „Planului Experților” din 1928

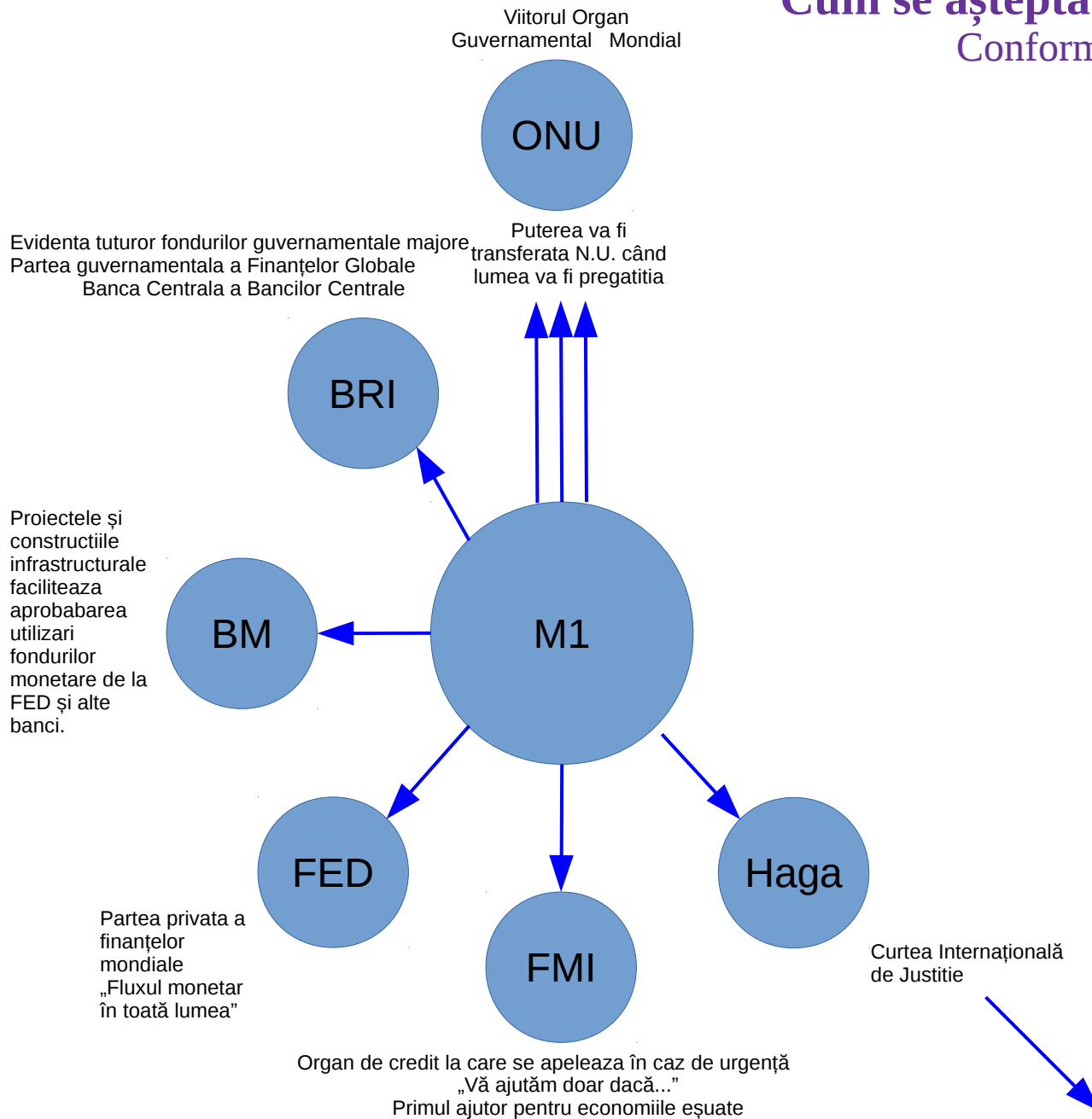

## Justiție

Pentru a rezolva cazurile legale internaționale și problemele umanitare de-a lungul granițelor Naționale aveau nevoie de o Curte Internațională de Justiție.

Haga va avea acest rol.

Un produs al acestei Curți este Convenția de la Haga.

Convenția de la Geneva

# Cum se aștepta desfășurarea acestui plan Conform „Planului Experților” din 1928

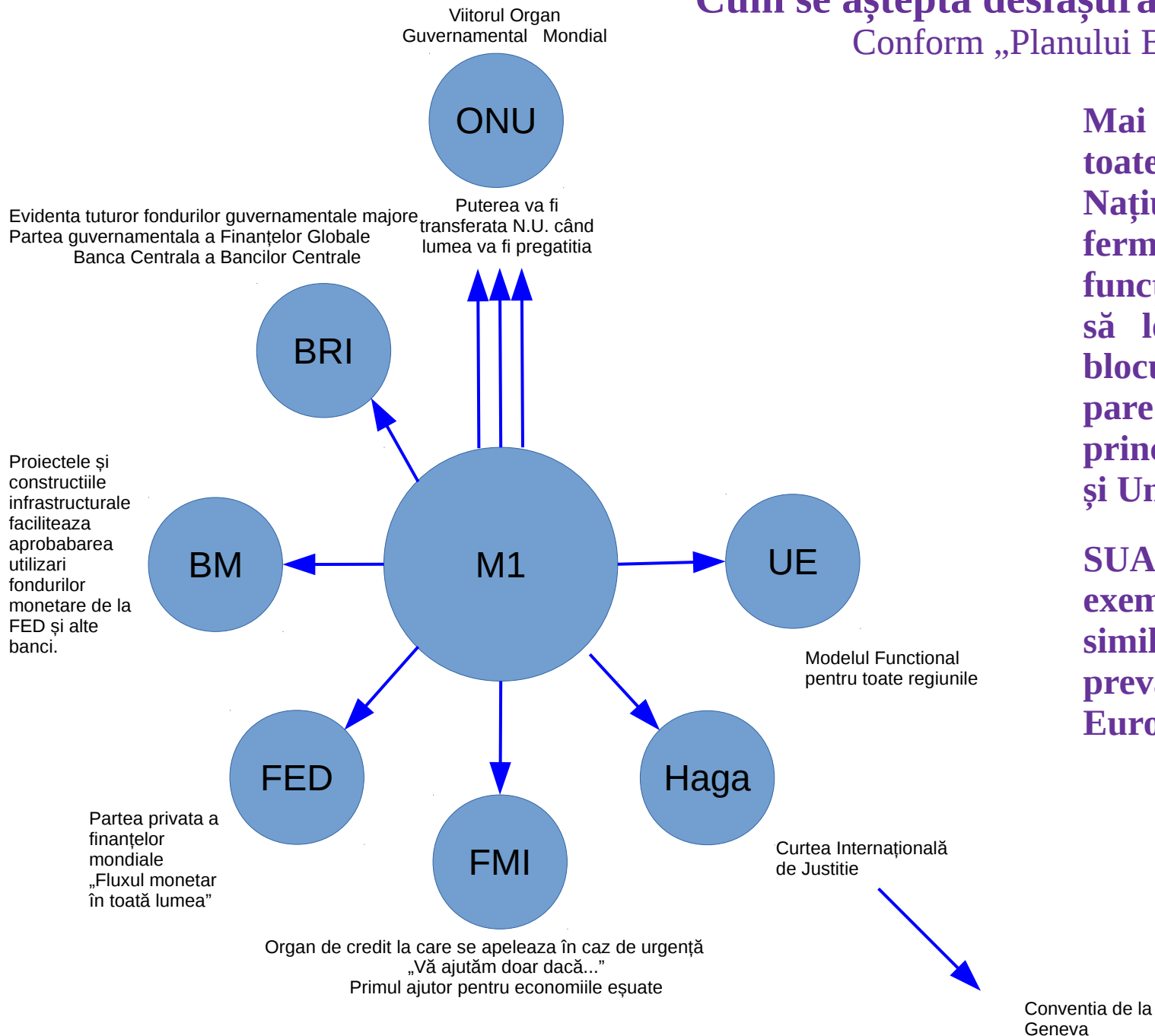

Mai târziu îndată ce toate componentele Națiunilor au fost ferm stabilite și funcționale acum pot să le structureze în blocuri mai mari. Se pare ca scopul principal a fost Pace și Unitate.

SUA ar fi fost un exemplu bun și soluții similare au fost prevăzute pentru Europa, Asia și Asia.

# Cum se aștepta desfășurarea acestui plan Conform „Planului Experților” din 1928

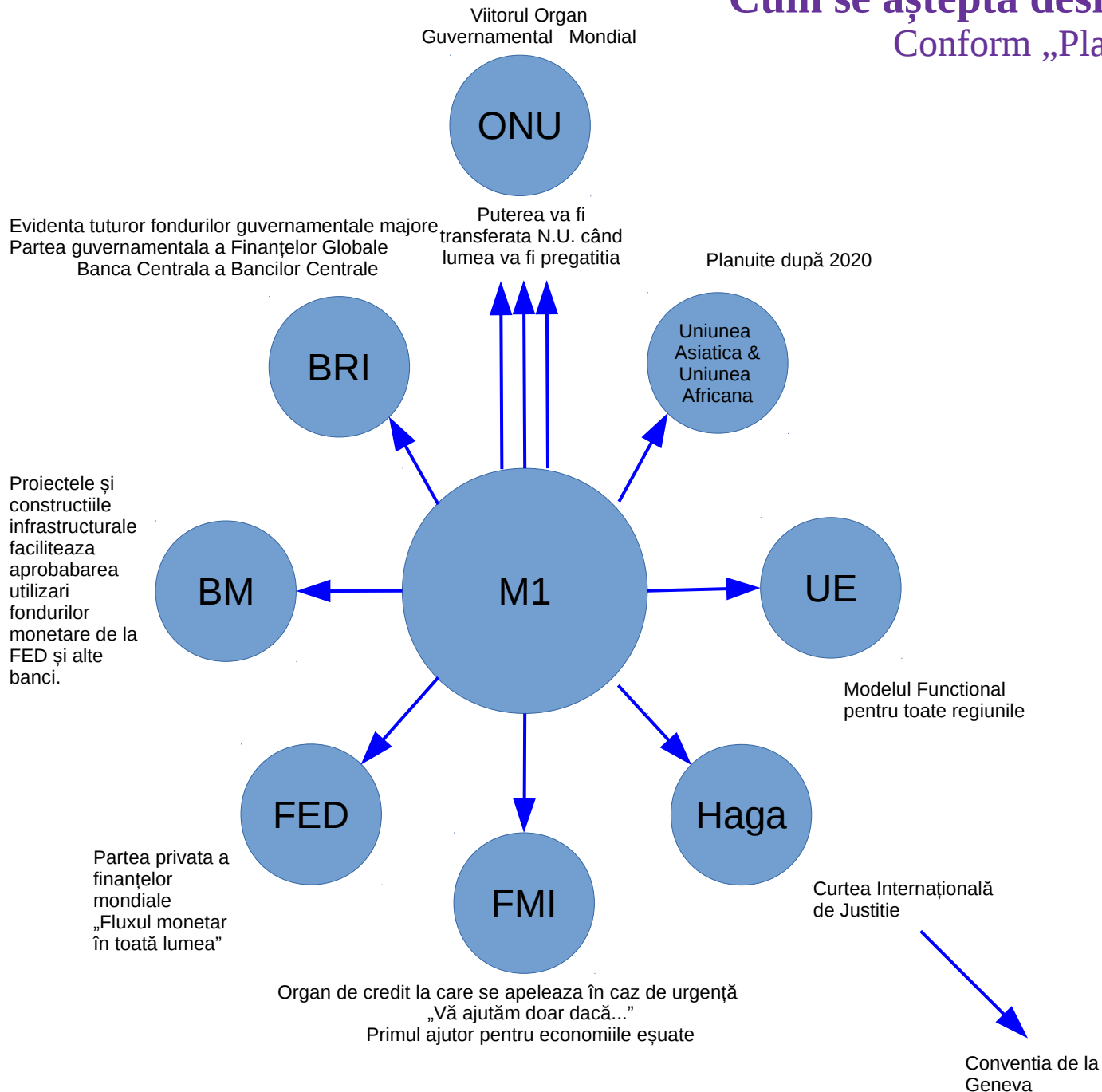

Aceste proiecte sunt încă în desfășurare dar dacă ne uităm la știrile din ziua de azi putem vedea cum semințele acestor planuri sunt deja plantate.

La fel cum și Uniunea Europeană a fost organizată de mult (1951) și deodată s-a înlăuit.

[https://ro.wikipedia.org/wiki/Tratatul\\_de\\_la\\_Paris\\_\(1951\)](https://ro.wikipedia.org/wiki/Tratatul_de_la_Paris_(1951))

Diferența dintre ce a fost plănit original este că alte forțe au deturnat acest plan pentru a-l folosi în scopuri de control.

# Cum se aștepta desfășurarea acestui plan Conform „Planului Experților” din 1928

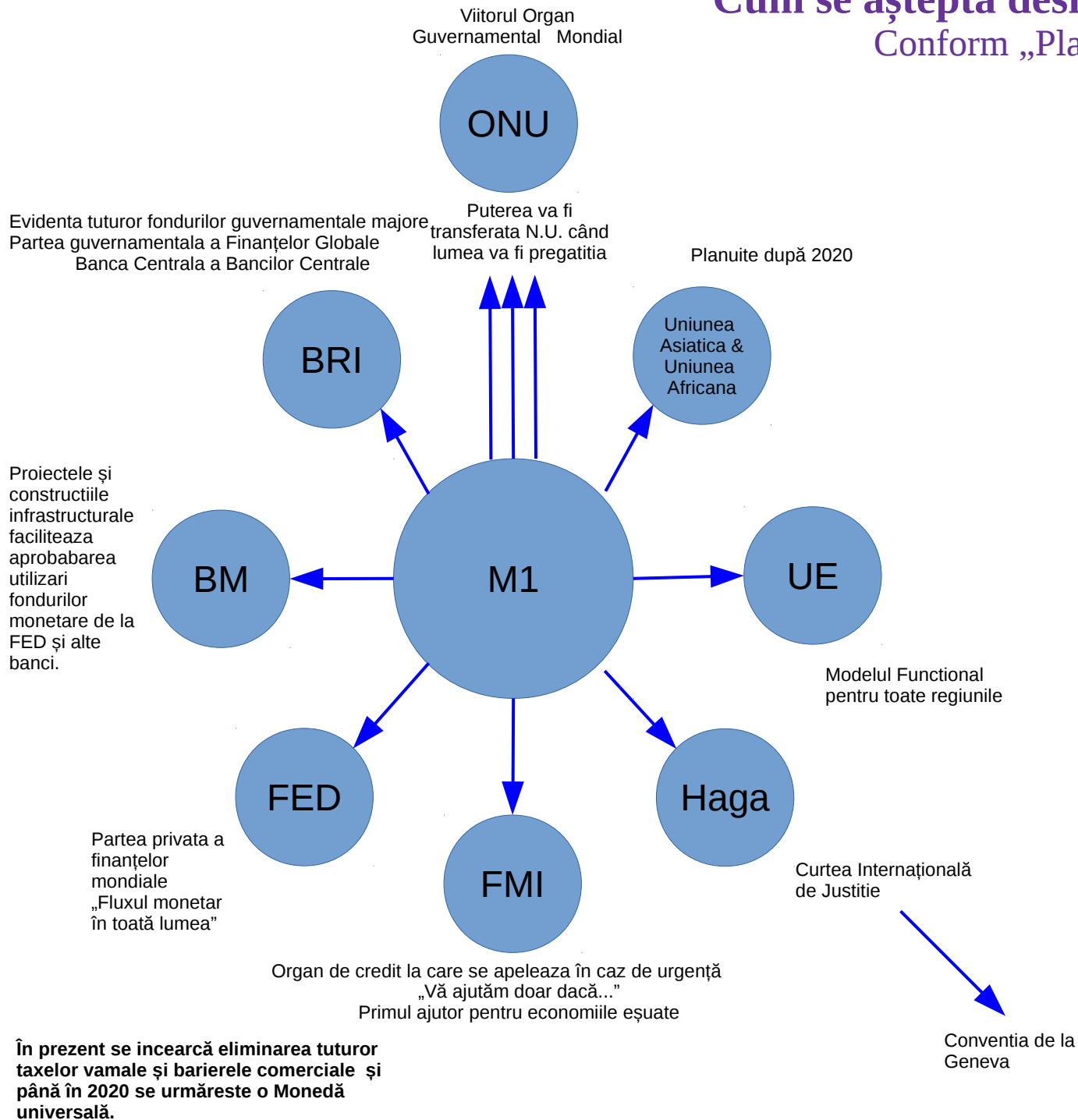

Aceste viitoare Uniuni sunt aproximative. Timpul va arata dacă lucrurile se vor întâmpla conform acestor date și cum vor avea loc.

După felul în care decurg lucrurile astăzi se pare că vom ajunge la una dintre următoarele situații:

1. O valută mondială cu acoperire în aur și guvernată de un ansamblu multinațional.

2. O societate cu o monedă virtuală, unde Bancile, și acționarii acestora vor controla fluxul și surplusul de fonduri.

# Planul experților din 1928

## Obiective și cum s-a desfășurat

### **Obiective:**

- **Eliminarea Colonialismului**
- **Eliberarea Națiunilor și un început egal pentru toți**
- **Controlul noilor Națiuni prin Indatorare**
- **Unificarea lumii**
- **Cât mai bine pentru cât mai mulți oameni posibil**

# Planul experților din 1928

## Obiective și cum s-a desfășurat

Mijloace  Un război pentru libertate  
& Presiune Economică  
Asupra tuturor puterilor  
coloniale

### Obiective:

- **Eliminarea Colonialismului**
- **Eliberarea Națiunilor și un început egal pentru toți**
- **Controlul noilor Națiuni prin Indatorare**
- **Unificarea lumii**
- **Cât mai bine pentru cât mai mulți oameni posibil**

# Planul experților din 1928

## Obiective și cum s-a desfășurat

### Obiective:

- **Eliminarea Colonialismului**
- **Eliberarea Națiunilor și un început egal pentru toți**
- **Controlul noilor Națiuni prin Indatorare**
- **Unificarea lumii**
- **Cât mai bine pentru cât mai mulți oameni posibil**

Mijloace

Un război pentru libertate  
& Presiune Economică  
Asupra tuturor puterilor  
coloniale

Statele Unite va fi prima țara care va avea acces la fonduri colosale conform cu „Planul Expertilor”.

FED face împrumuturi imense și finantează „noua înțelegere din 1930”

SUA va fi stabilită ca liberatorul națiunilor și campionul democrației. Pentru a realiza toate acestea intențiile SUA au fost:

- Dezvoltarea armatei
- Sa funcționeze ca poliție mondială
- Sa controleze rezultatul celui de al doilea Război Mondial



# Planul experților din 1928

## Obiective și cum s-a desfășurat

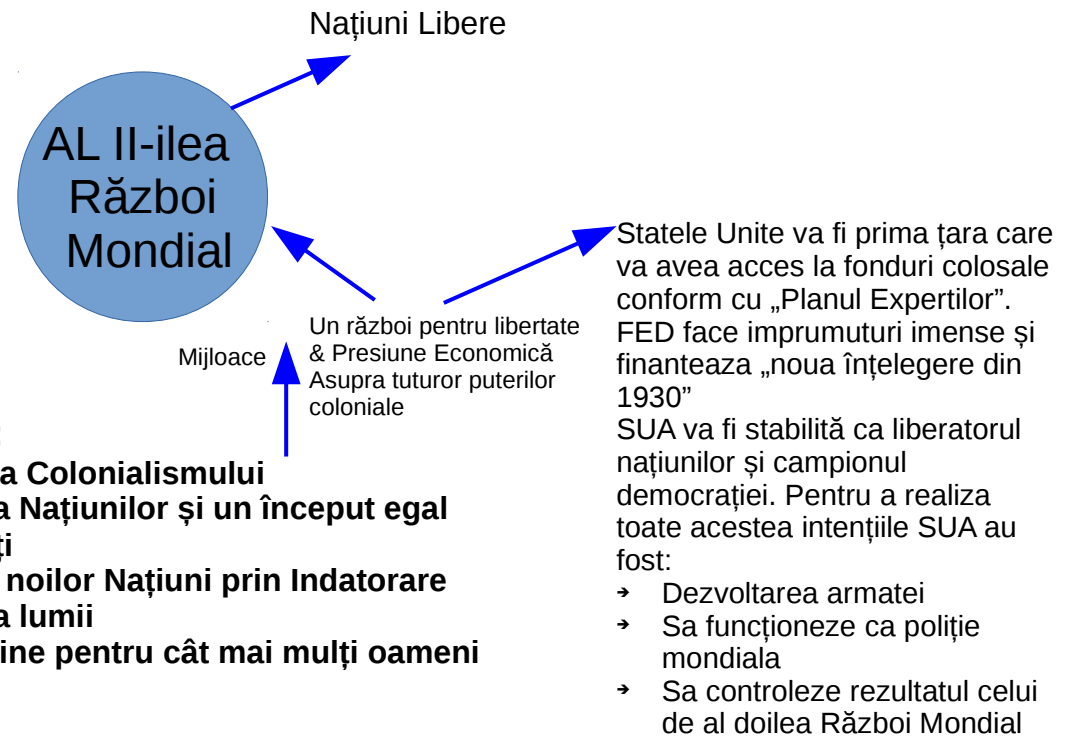

### Obiective:

- **Eliminarea Colonialismului**
- **Eliberarea Națiunilor și un început egal pentru toți**
- **Controlul noilor Națiuni prin Indatorare**
- **Unificarea lumii**
- **Cât mai bine pentru cât mai mulți oameni posibil**

# Planul experților din 1928

## Obiective și cum s-a desfășurat



# Planul experților din 1928

## Obiective și cum s-a desfășurat

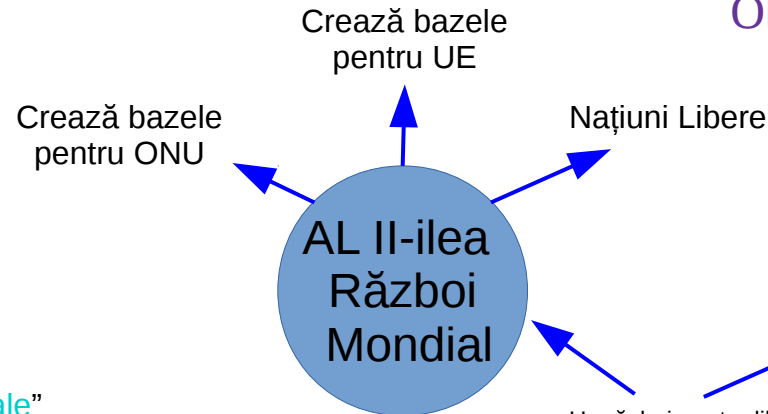

În 1946 se stabilesc trei planuri „Marțiale” în cadrul ONU pentru a fonda lumea după Al II-lea Război Mondial

Europa

Africa

Asia

### Obiective:

- **Eliminarea Colonialismului**
- **Eliberarea Națiunilor și un început egal pentru toți**
- **Controlul noilor Națiuni prin Indatorare**
- **Unificarea lumii**
- **Cât mai bine pentru cât mai mulți oameni posibil**

Un război pentru libertate & Presiune Economică Asupra tuturor puterilor coloniale

Statele Unite va fi prima țara care va avea acces la fonduri colosale conform cu „Planul Expertilor”. FED face împrumuturi imense și finanteaza „noua înțelegere din 1930” SUA va fi stabilită ca liberatorul națiunilor și campionul democrației. Pentru a realiza toate acestea intențiile SUA au fost:

- Dezvoltarea armatei
- Sa funcționeze ca poliție mondială
- Sa controleze rezultatul celui de al doilea Război Mondial

# Planul experților din 1928

## Obiective și cum s-a desfășurat

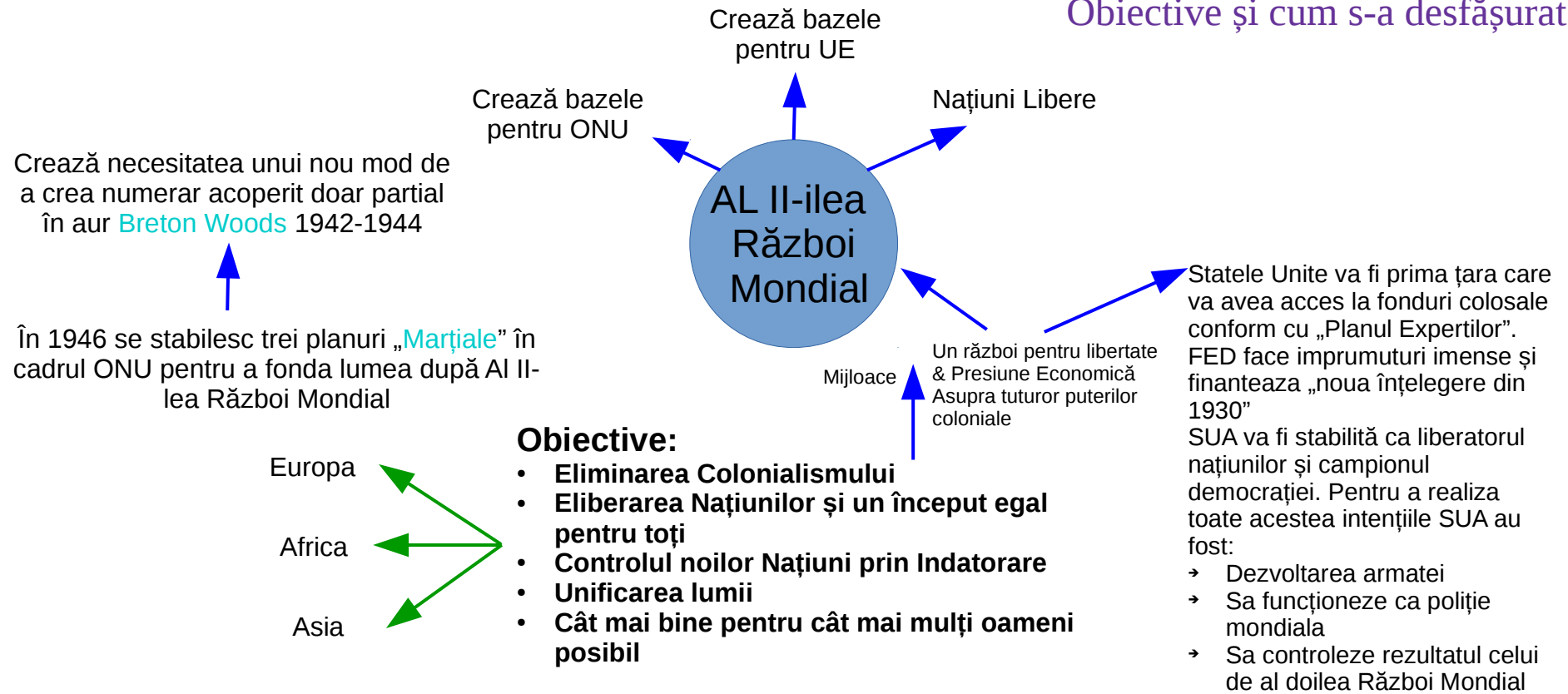

# Planul experților din 1928

## Obiective și cum s-a desfășurat

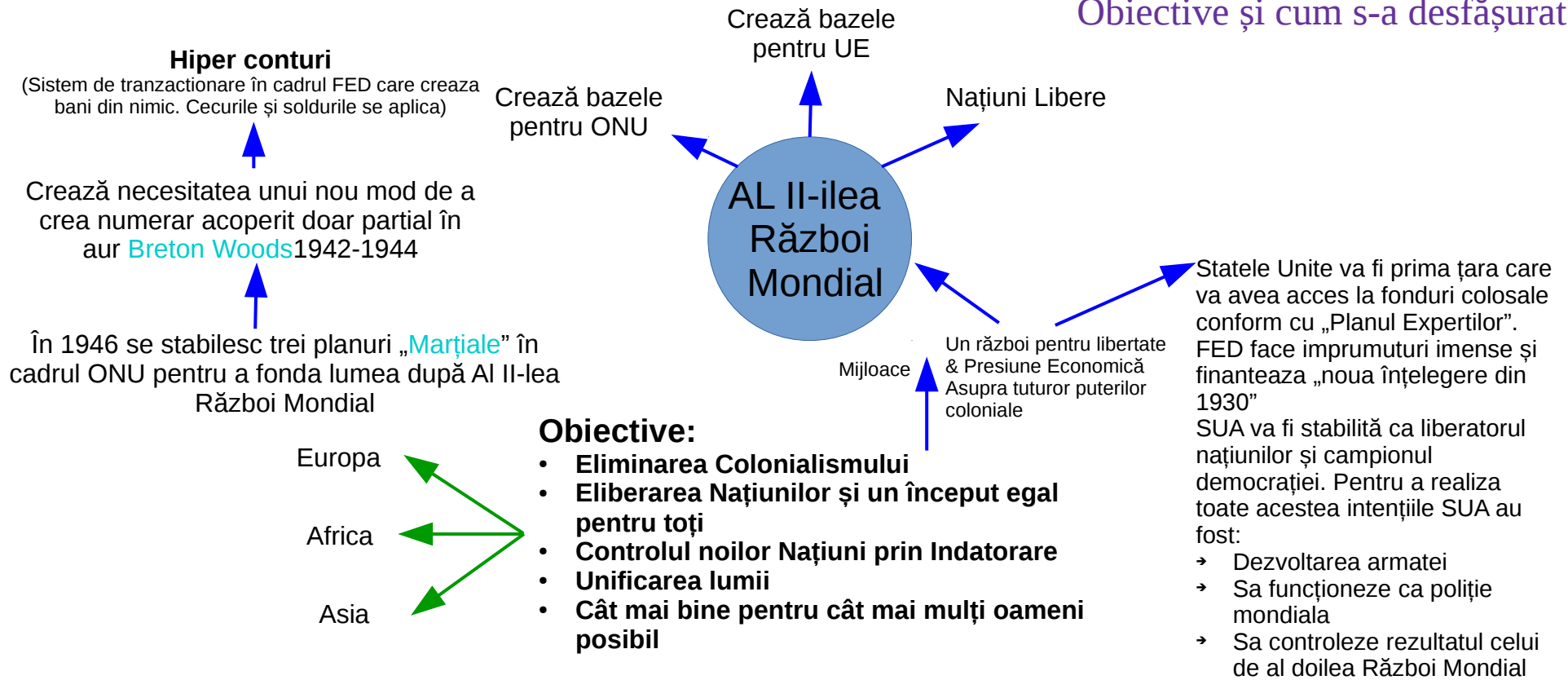

Toate acestea confera mai multă PUTERE pentru triada bancara FED/BoE/BRI în detrimentul entitatilor ce controlau Aurul/M1  
(Deschide oportunitățile prin care Bancile preiau controlul total în 1963-1965)

## Planul experților din 1928 Obiective și cum s-a desfășurat

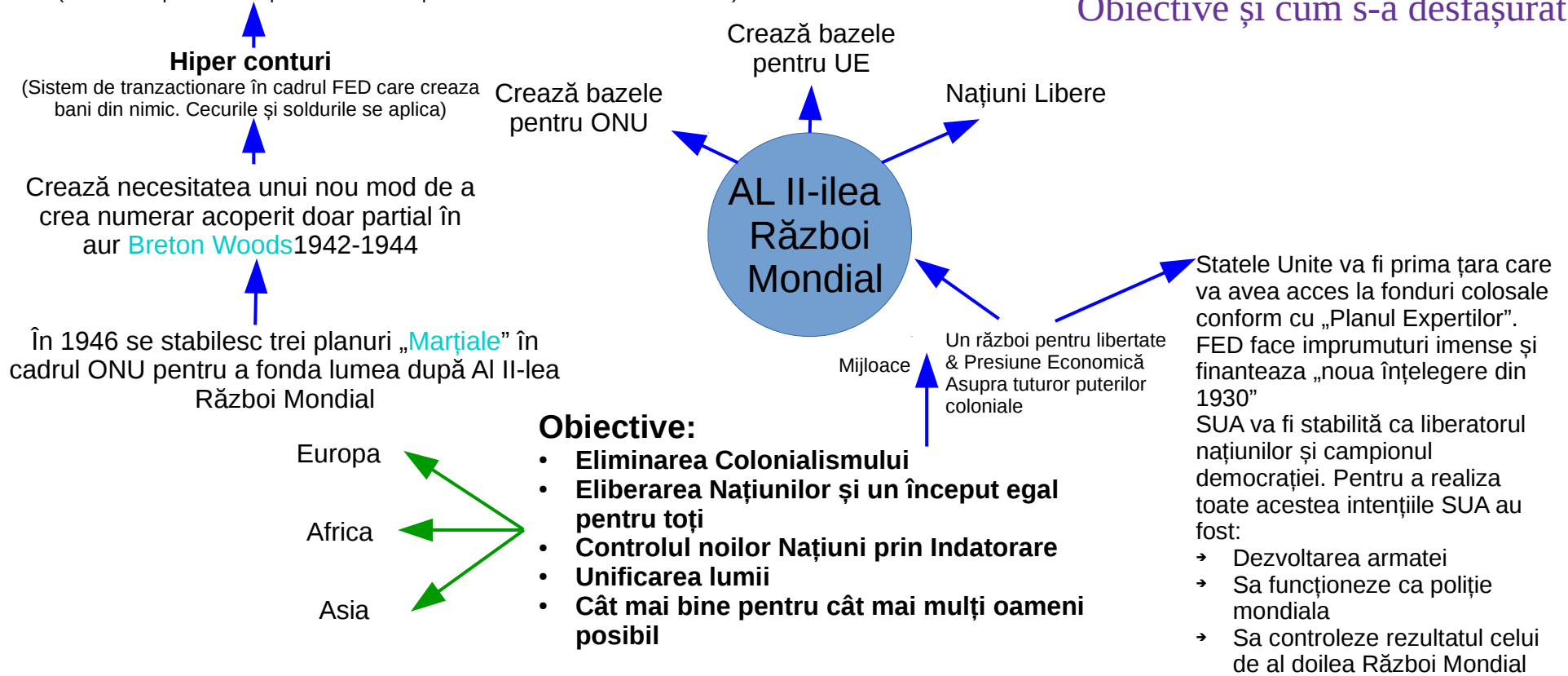

Toate acestea confera mai multă **PUTERE** pentru triada bancara  
FED/BoE/BRI în detrimentul entitatilor ce controlau Aurul/M1  
(Deschide oportunitatile prin care Bancile preiau controlul total în 1963-1965)

## Planul experților din 1928 Obiective și cum s-a desfășurat

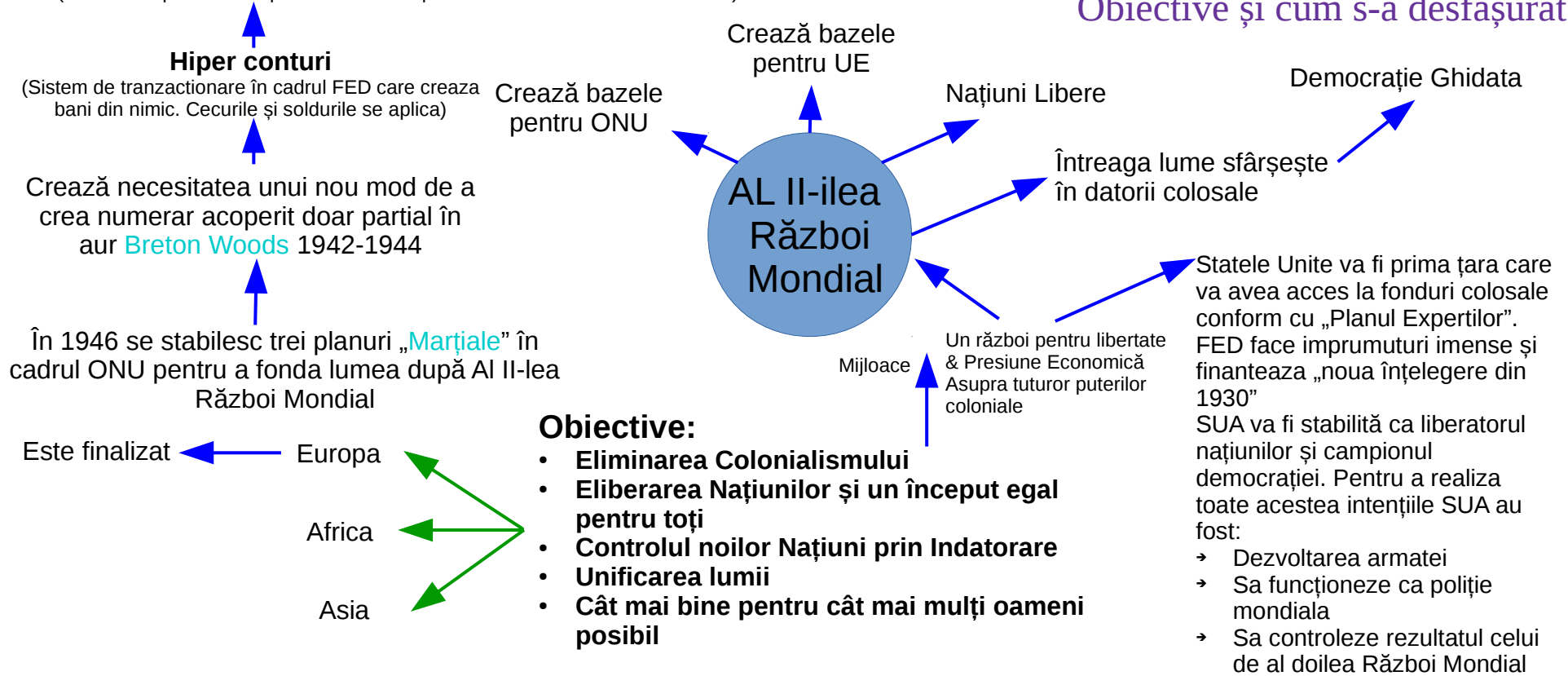

Toate acestea confera mai multă PUTERE pentru triada bancara FED/BoE/BRI în detrimentul entitatilor ce controlau Aurul/M1  
(Deschide oportunitatile prin care Bancile preiau controlul total în 1963-1965)

## Planul experților din 1928 Obiective și cum s-a desfășurat

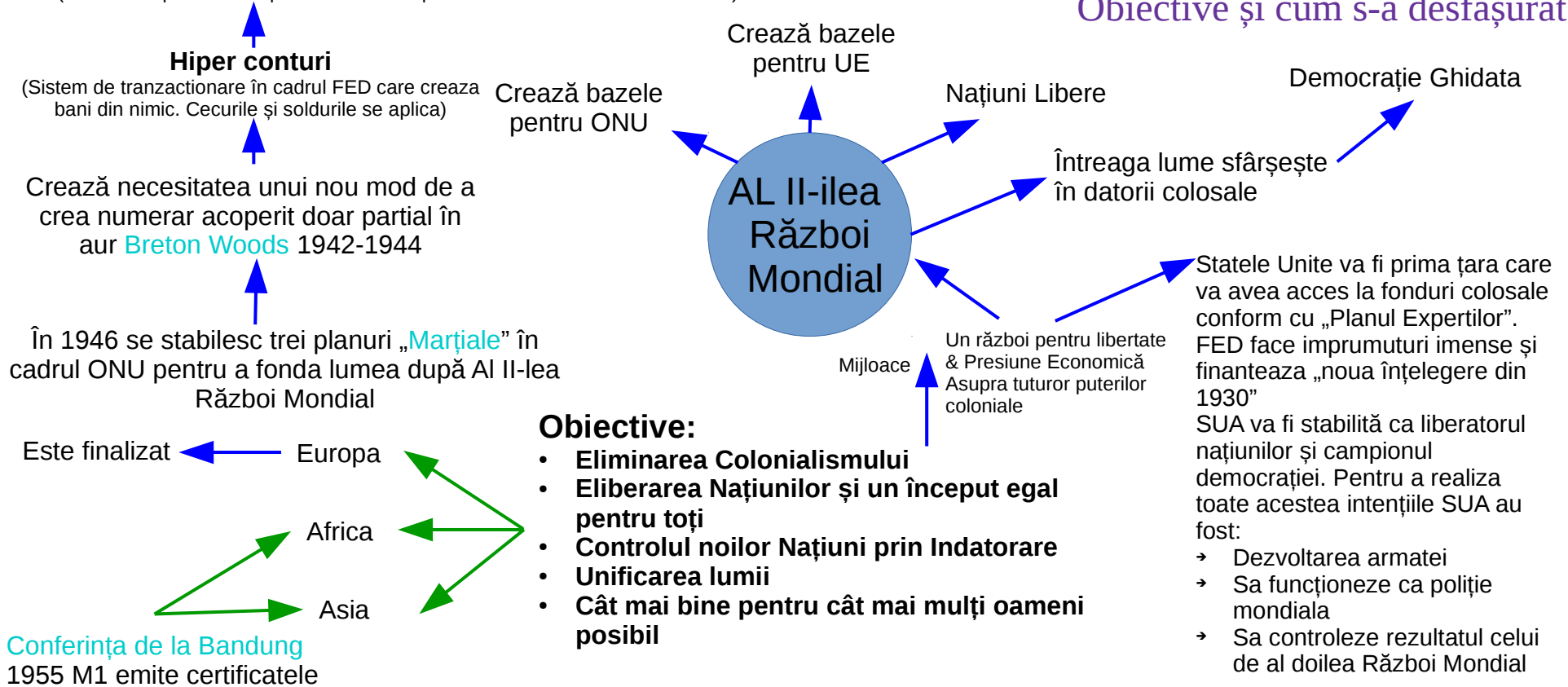



Toate acestea confera mai multă **PUTERE** pentru triada bancara FED/BoE/BRI în detrimentul entitatilor ce controlau Aurul/M1  
(Deschide oportunitățile prin care Bancile preiau controlul total în 1963-1965)

## Planul experților din 1928 Obiective și cum s-a desfășurat

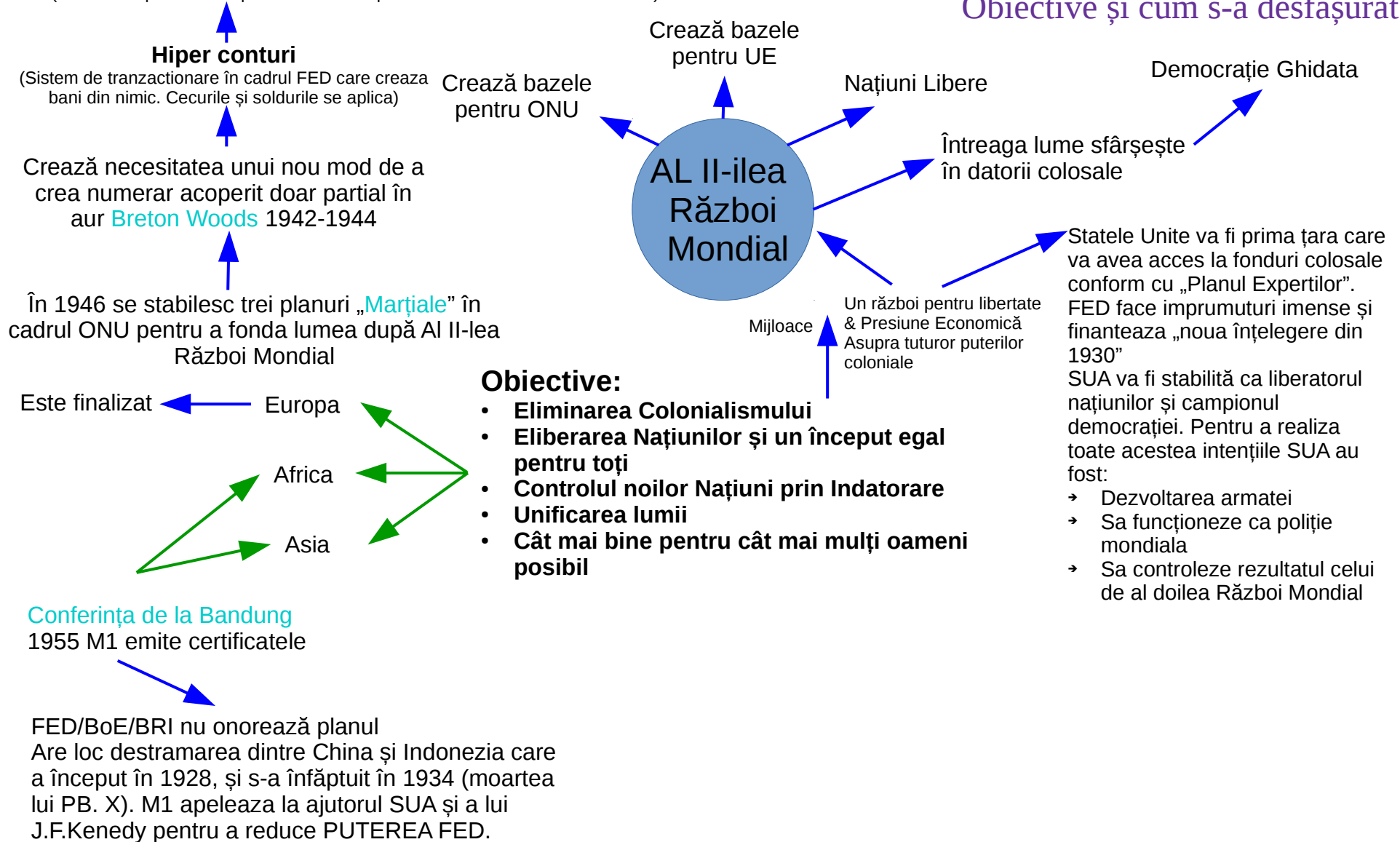

Toate acestea confera mai multă PUTERE pentru triada bancara FED/BoE/BRI în detrimentul entitatilor ce controlau Aurul/M1  
(Deschide oportunitățile prin care Bancile preiau controlul total în 1963-1965)

## Planul experților din 1928 Obiective și cum s-a desfășurat

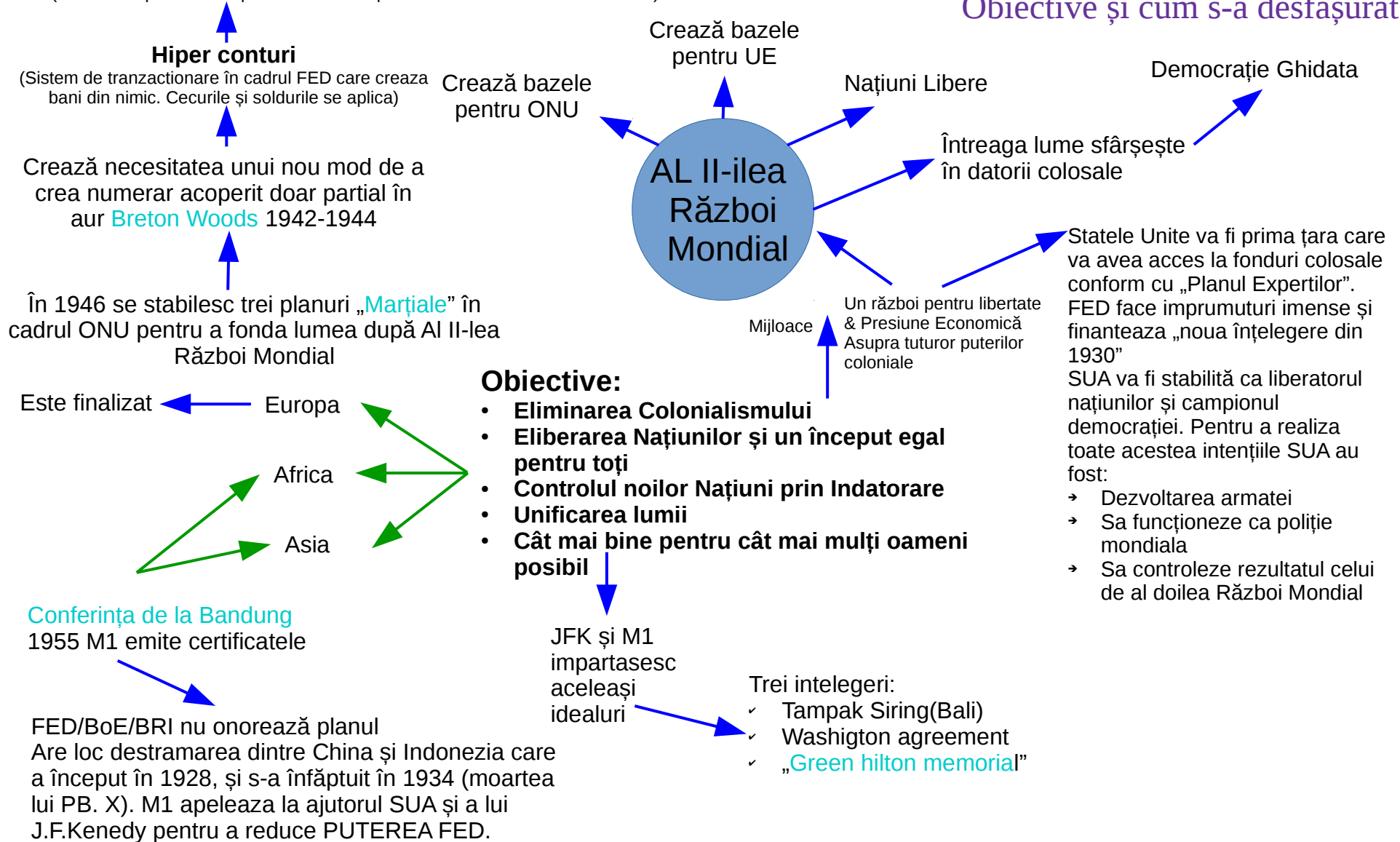

Toate acestea confera mai multă **PUTERE** pentru triada bancara FED/BoE/BRI în detrimentul entitatilor ce controlau Aurul/M1  
(Deschide oportunitățile prin care Bancile preiau controlul total în 1963-1965)

## Planul experților din 1928 Obiective și cum s-a desfășurat

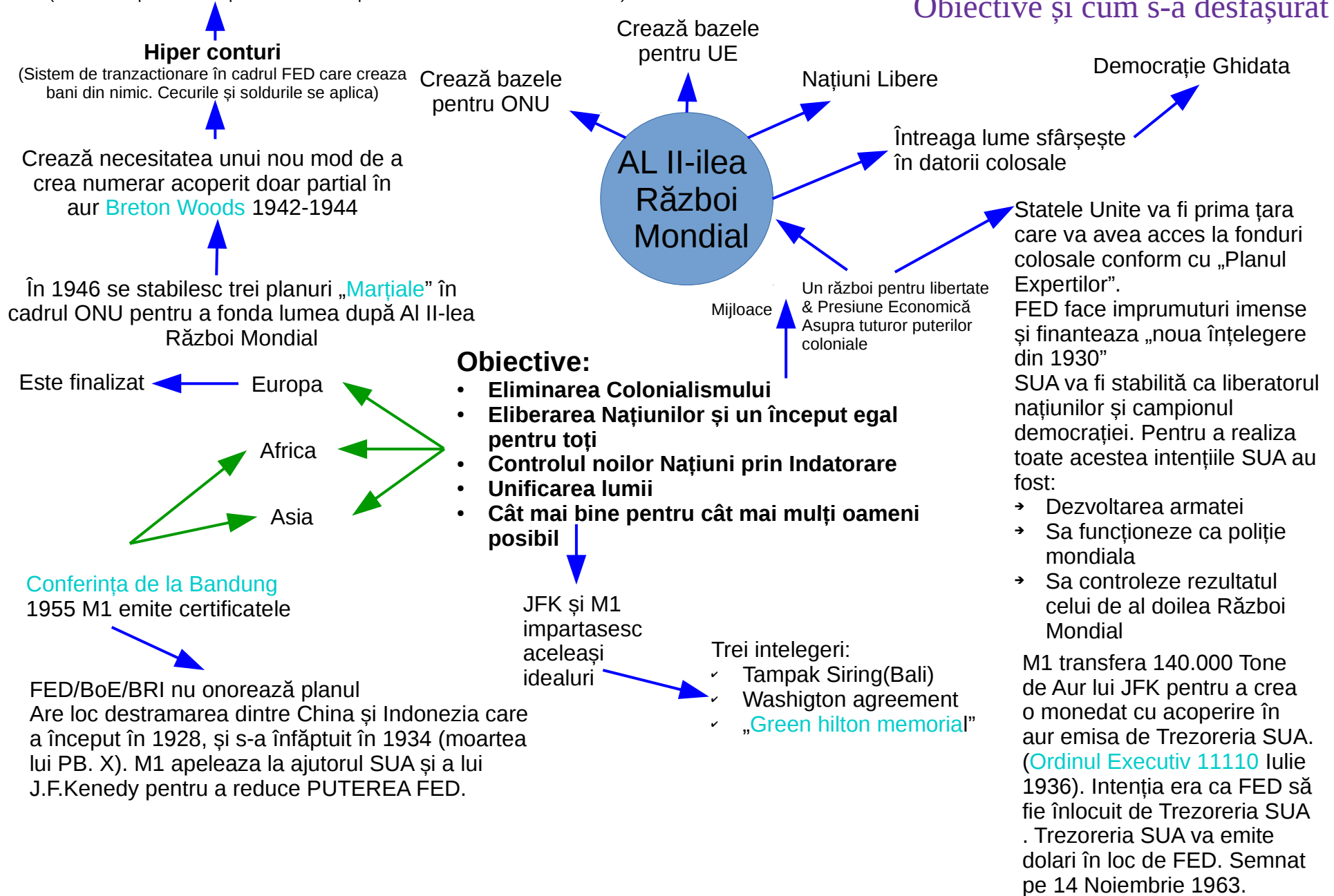

Toate acestea confera mai multă PUTERE pentru triada bancara FED/BoE/BRI în detrimentul entitatilor ce controlau Aurul/M1  
(Deschide oportunitățile prin care Bancile preiau controlul total în 1963-1965)

## Planul experților din 1928 Obiective și cum s-a desfășurat

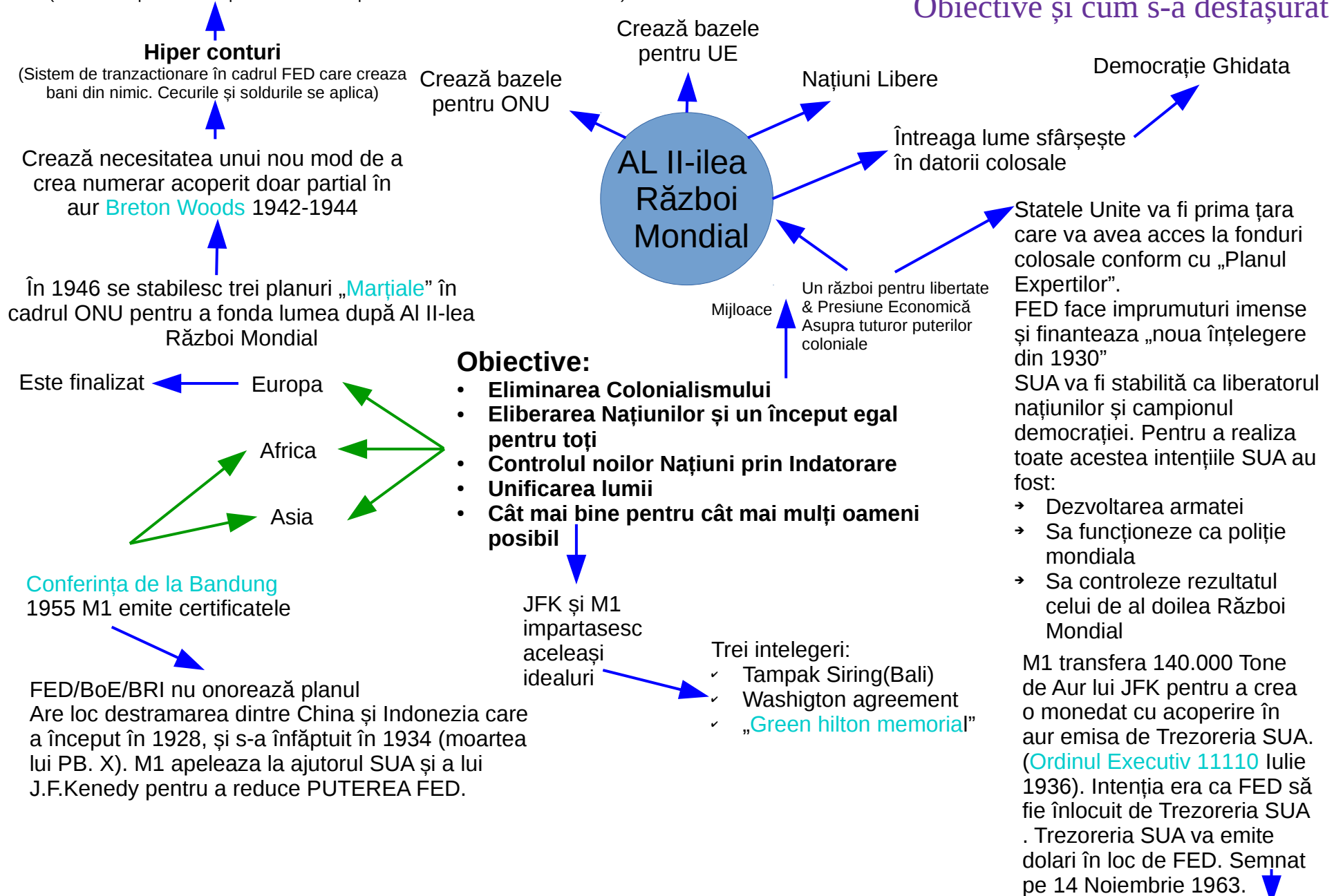

Câteva zile mai târziu JFK este asasinat

Toate acestea confera mai multă **PUTERE** pentru triada bancara FED/BoE/BRI în detrimentul entitatilor ce controlau Aurul/M1  
(Deschide oportunitatile prin care Bancile preiau controlul total în 1963-1965)

## Planul experților din 1928 Obiective și cum s-a desfășurat

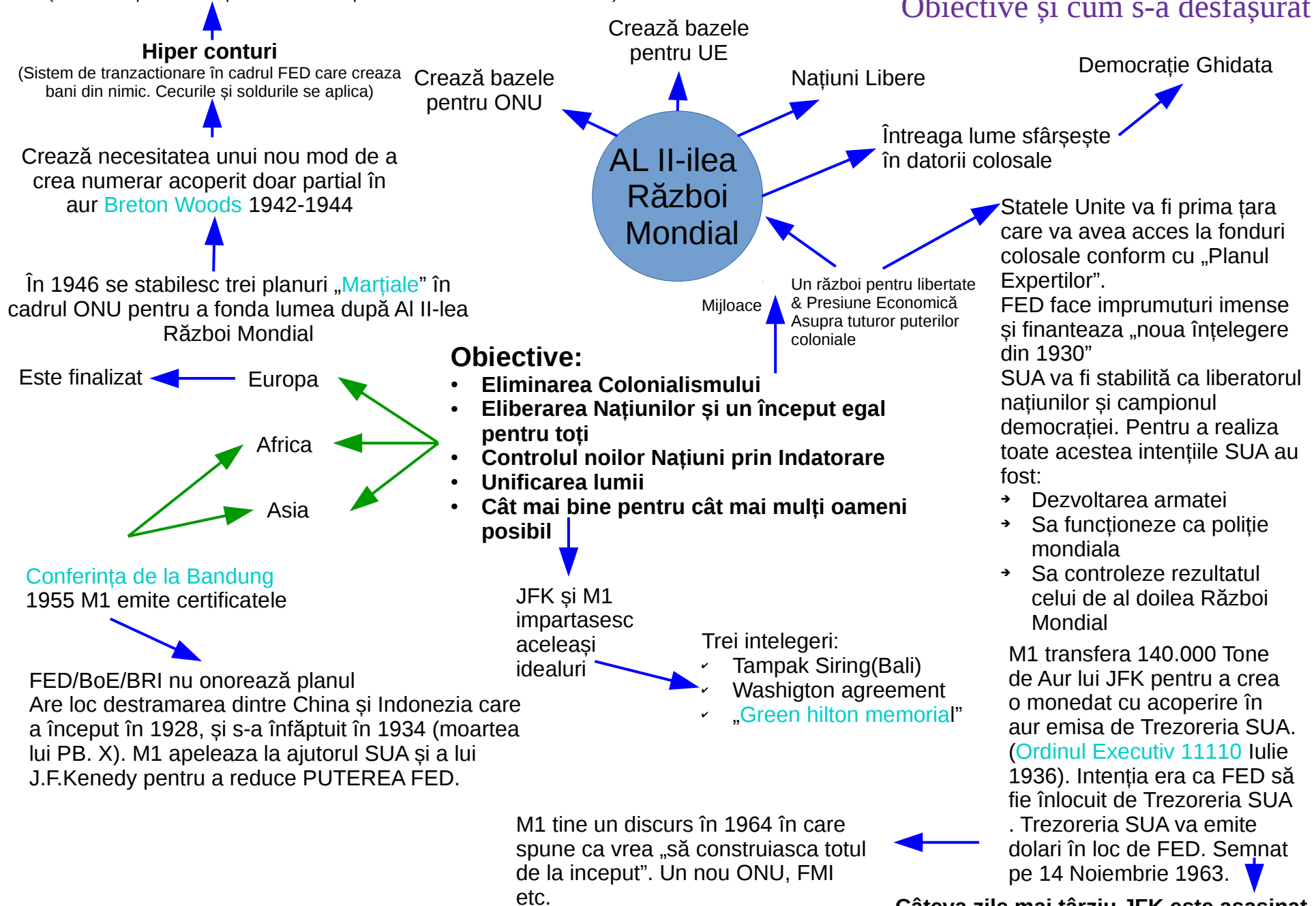

Câteva zile mai târziu JFK este asasinat

Toate acestea confera mai multă **PUTERE** pentru triada bancara FED/BoE/BRI în detrimentul entitatilor ce controlau Aurul/M1  
(Deschide oportunitatile prin care Bancile preiau controlul total în 1963-1965)

## Planul experților din 1928 Obiective și cum s-a desfășurat

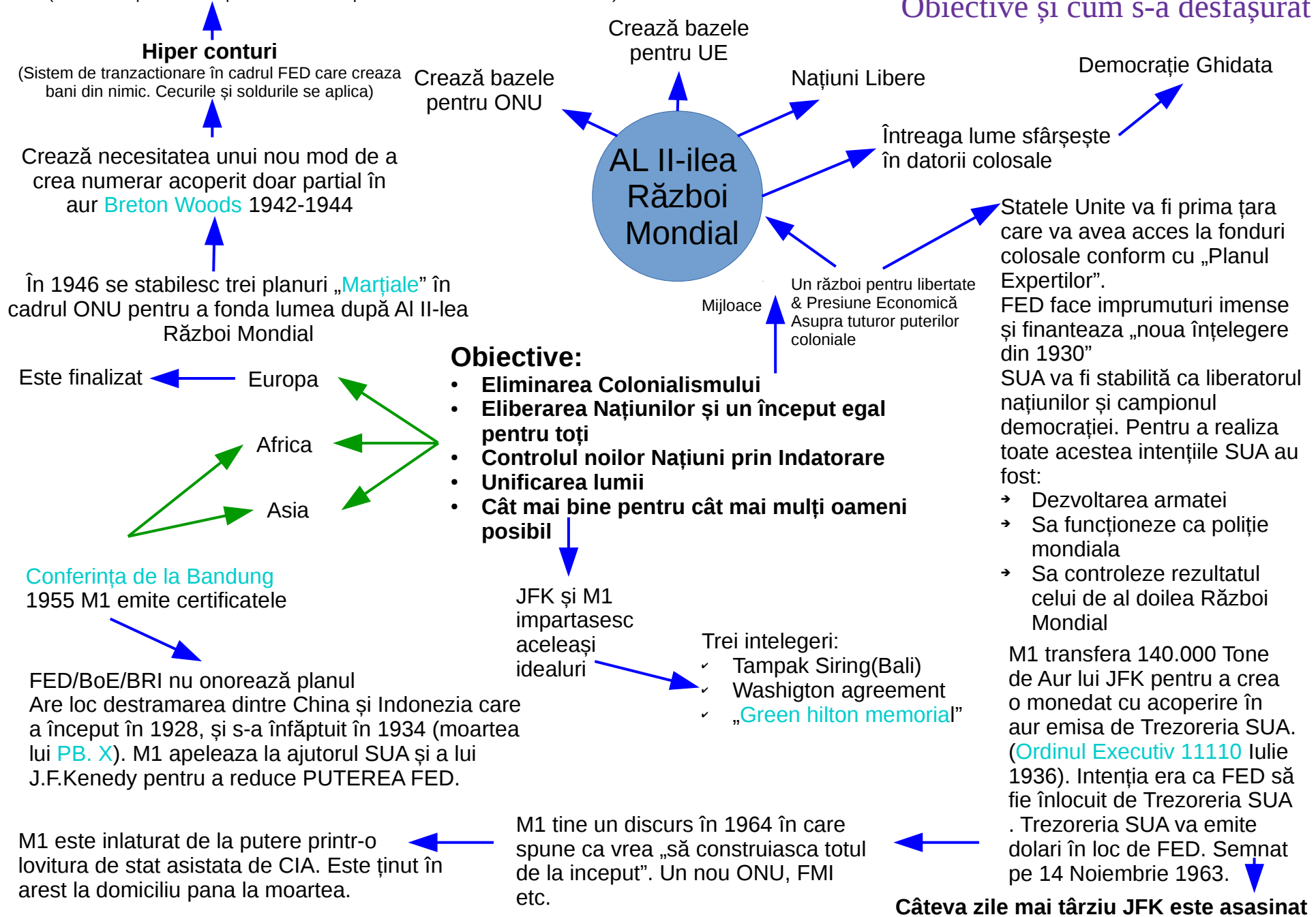

AL II-ilea Război Mondial

### Obiective:

- **Eliminarea Colonialismului**
- **Eliberarea Națiunilor și un început egal pentru toți**
- **Controlul noilor Națiuni prin Indatorare**
- **Unificarea lumii**
- **Cât mai bine pentru cât mai mulți oameni posibil**

Statele Unite va fi prima țara care va avea acces la fonduri colosale conform cu „Planul Experților”. FED face imprumuturi imense și finantează „noua înțelegere din 1930”

SUA va fi stabilită ca liberatorul națiunilor și campionul democrației. Pentru a realiza toate aceste intențiile SUA au fost:

- Dezvoltarea armatei
- Sa funcționeze ca poliție mondiala
- Sa controleze rezultatul celui de al doilea Război Mondial

M1 transfera 140.000 Tone de Aur lui JFK pentru a crea o monedat cu acoperire în aur emisa de Trezoreria SUA. (Ordinul Executiv 11110 Iulie 1936). Intenția era ca FED să fie înlocuit de Trezoreria SUA. Trezoreria SUA va emite dolari în loc de FED. Semnat pe 14 Noiembrie 1963.

Câteva zile mai târziu JFK este asasinat

## Organizare personala

Frank masoni sunt organizati la fel. 33 de ranguri oficiale și încă 7 niveluri neoficiale de superioritate

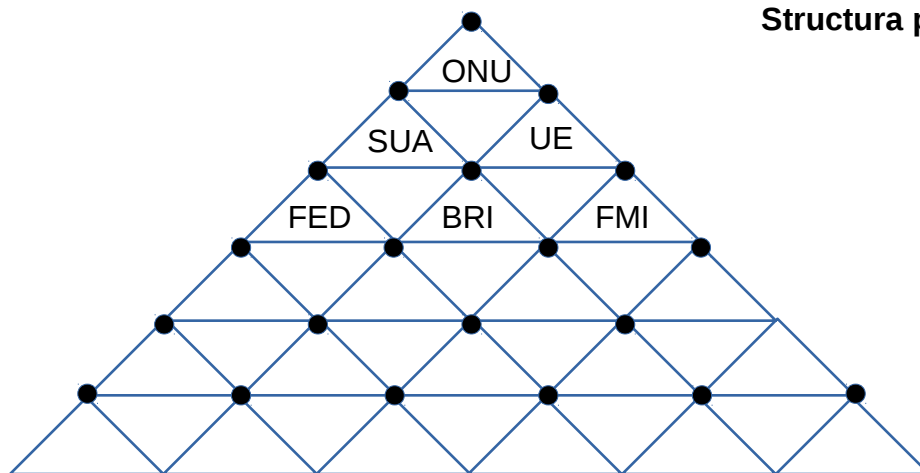

Structura puterilor vizibile

Deci, cum au reușit să urmărească agenda ce era menită să se manifeste de-a lungul generațiilor?

A fost foarte inteligent pusă la cale.

Puterea Vizibila ce o putem vedea la știri nu este decât vârful iceberg-ului. În vârful fiecărei piramide mai mici sunt indivizi selectați cu foarte mare atenție și care au fost pregătiți de mici să reprezinte aceste poziții. Nimeni nu ajunge în aceste poziții din întâmplare, și aceștia nici măcar nu înțeleg imaginea întregului sistem.

Există deasemenea un conflict intern în interiorul sistemului unde fiecare propune promovarea diferite scopuri și agende.

# Organizare personala

Frank masoni sunt organizati la fel. 33 de ranguri oficiale și încă 7 niveluri neoficiale de superioritate

## M1

Grand Master: 3

Masters: 5

Sub comitetul titular: 7

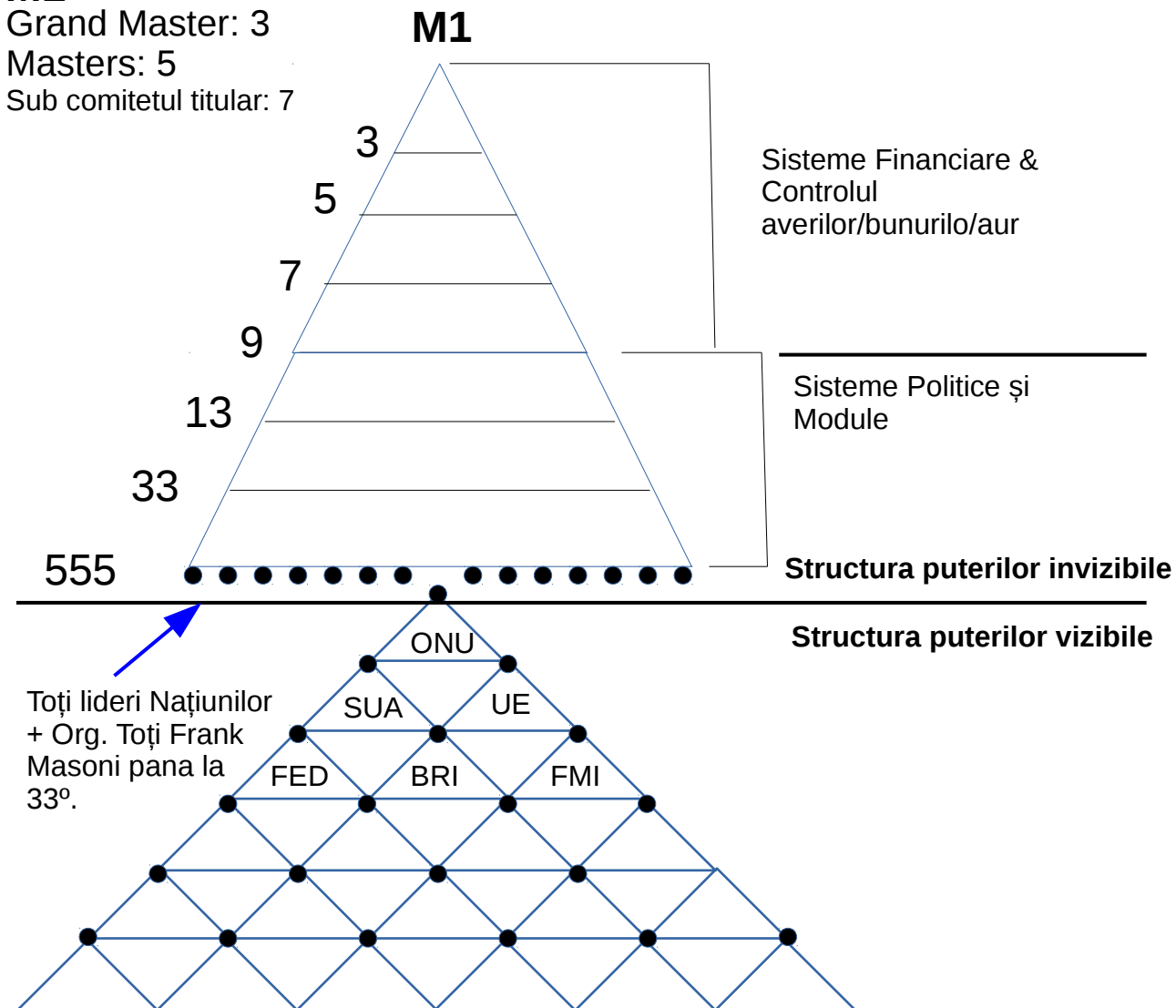

Cele mai înalte trepte ale piramidei este format din 16 oameni în total (M1+3+5+7). Aceștia controlează finanțele și distribuția de fonduri în sistem. Aceștia emit și împrumută hârtii de valoare cu acoperire în Aur cu termene ce nu depășesc de obicei 33 de ani și cu dobândă de 2-3% în Aur.

Aurul fizic ce garantează aceste certificate de Aur sunt păzite de un grup care nu este menționat aici.

Un al treilea grup funcționează ca controlori. Ei pot să blocheze orice transfer de fonduri care ar putea fi necorespunzătoare.



# Organizare personala

Frank masoni sunt organizati la fel. 33 de ranguri oficiale și încă 7 niveluri neoficiale de superioritate

## M1

Grand Master: 3

Masters: 5

Sub comitetul titular: 7

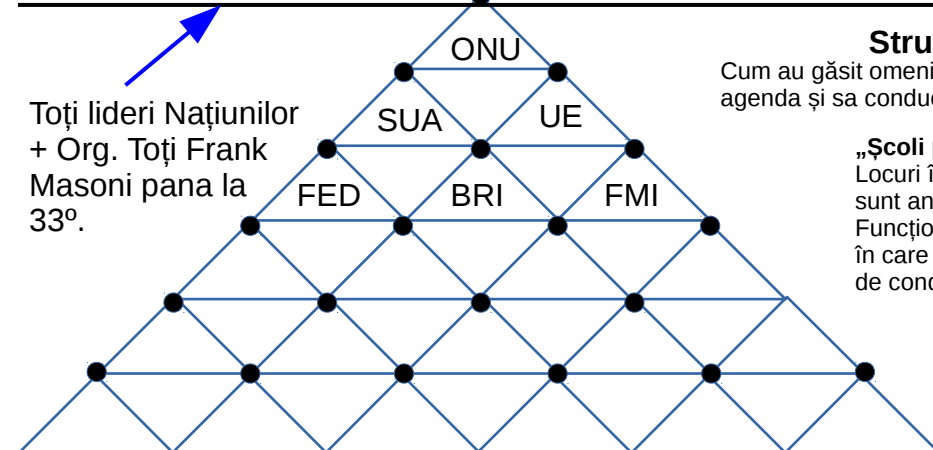
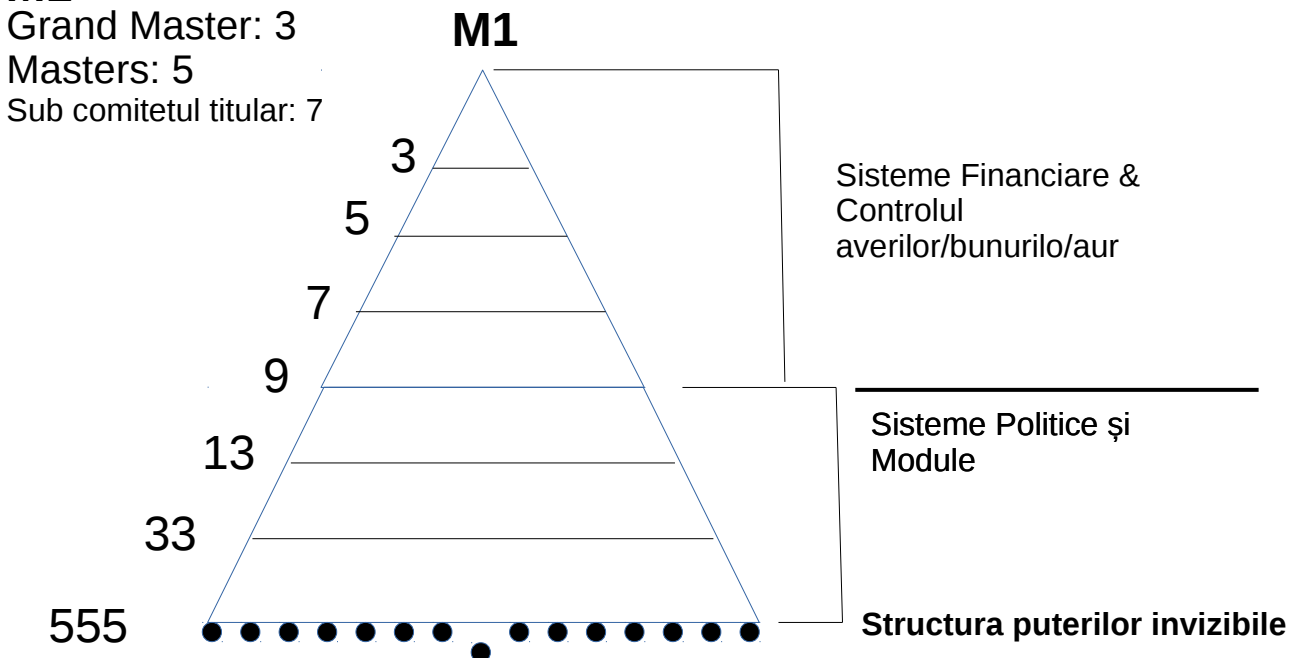

## Structura puterilor vizibile

Cum au găsit oameni potriviți care să le înfaptuiască agenda și să conducă diferite națiuni și organizații?

### „Școli plantatii”

Locuri în care moralurile și intențiile sunt analizate și de unde se aleg liderii. Funcționează precum forumuri și locații în care sunt educați liderii pentru poziții de conducere în structura vizibilă:

- Loji Masonice
- Alte societăți secrete
- Consiliul de Relații Externe
- Bilderberg
- Bohemian Groove
- Skull and Bones
- Lucies's Trust (ex. Lucifer trust)
- Clubul de la Roma
- Numeroase Grupuri de Masa Rotunda etc. etc.

Pentru a impune agenda și scopurile ai nevoie de oameni potriviți, cu intențiile potrivite.

Există multe feluri de a găsi astfel de oameni. Cu siguranța majoritatea sau chiar toți oamenii care ajung în poziții de conducere sunt atent selecționați. Chiar dacă cei selectați, poate nici nu conștientizează asta. Apoi pentru ai asista pe cei aleși să își facă treaba vor folosi o metodă care tot timpul a funcționat:

Crează o PROBLEMĂ/ Prezintă o SOLUȚIE

Așa sunt masele direcționate după bunul plac al sistemului.

# Organizare personala

Frank masoni sunt organizati la fel. 33 de ranguri oficiale și încă 7 niveluri neoficiale de superioritate

**M1**

Grand Master: 3

Masters: 5

Sub comitetul titular: 7

**M1**

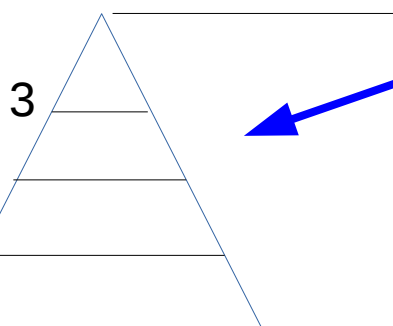

**Scosi din Scenariu de către Bancheri în '65-'68**

Tentative pentru a inlocui aceste funcții în 1995 prin stabilirea Presedintelui OITC  
[www.unoitc.org](http://www.unoitc.org)

Sisteme Financiare & Controlul averilor/bunurilor/aur

Sisteme Politice și Module

Structura puterilor invizibile

555

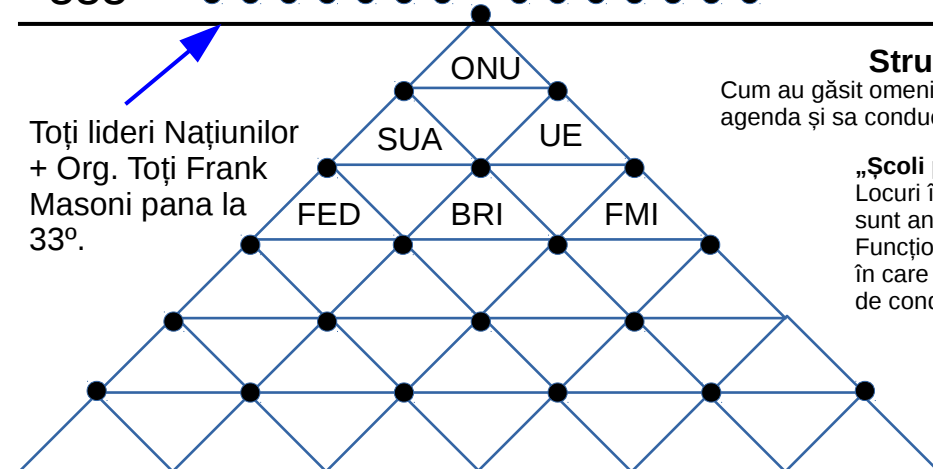

Toți lideri Națiunilor + Org. Toți Frank Masoni pana la 33°.

**Structura puterilor vizibile**

Cum au găsit oameni potriviți care sa le infaptuiasca agenda și sa conduca diferite națiuni și organizații?

**„Școli plantatii”**

Locuri în care moralurie și intențiile sunt analizate și de unde se aleg lideri Funcționează precum forumuri și locații în care sunt educați lideri pentru poziții de conducere în structura vizibila:

- Loji Masonice
- Alte societati secrete
- Consiliul de Relații Externe
- Bilderberg
- Bohemian Groove
- Sull and Bones
- Lucies's Trust(ex. Lucifer trust)
- Clubul de la Roma
- Numeroase Grupuri de Masa Rotunda etc. etc.

Acești 16 indivizi din cele mai înalte trepte au fost înlaturați „cu părare de rău” de către Bancheri în jurul anilor 1965-1968. Incepând de atunci sistemul a fost deturnat și utilizat pentru a căpăta cât mai multă putere personală și pentru controlul resurselor naturale de pe planetă.

De atunci a început batjocorirea planetei în beneficiul câtorva care aveau ca scop final controlul suprem.

Prima încercare vizibila a Bancherilor să deturneze sistemul a fost în 1910 când **Tratatul de pe Insula Jekyll** a plantat sămânța ce a dat naștere la FED.

<https://www.youtube.com/watch?v=oM-cRrypG-g>

## Cum a fost folosit sistemul după 1965 după ce cartelul bancar a preluat controlul

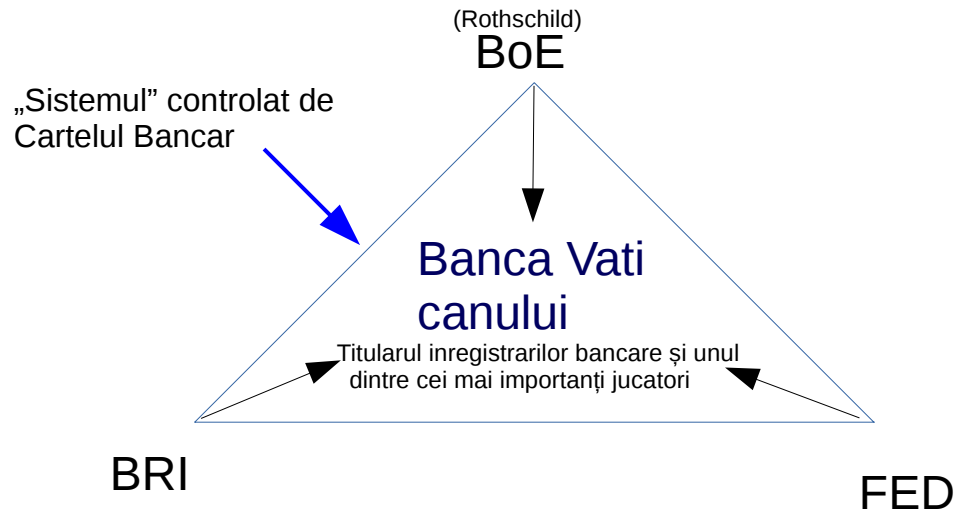

### Cum Funcționează.

Tranzacțiile Macro-Fondurilor în sistemul Bancar erau emise de BoE, FED și Banca Reglementelor Internaționale(BRI).

**Banca Vaticanului** este un registrar neoficial al conturilor bancare și are mize mari în joc.

# Cum a fost folosit sistemul după 1965 după ce cartelul bancar a preluat controlul

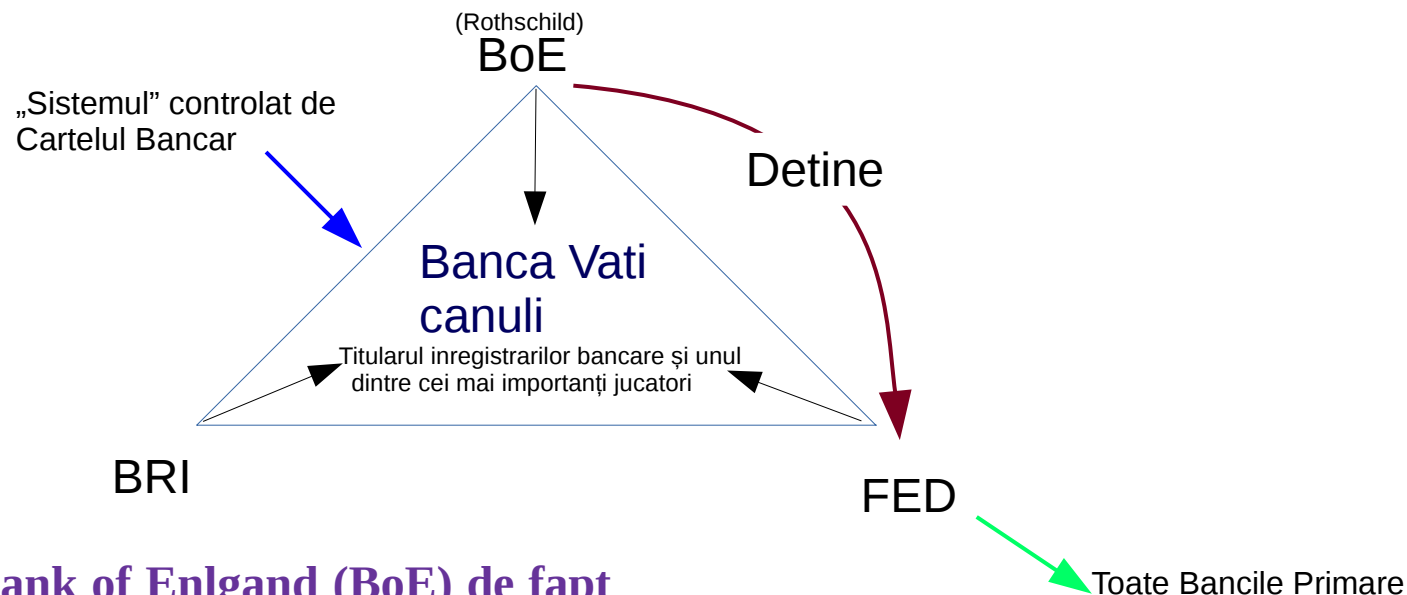

**Bank of England (BoE) de fapt deține FED (acționar majoritar al FED) și nici o tranzacție nu are loc fără acordul acesteia.**

**FED finanțează toate bancile primare din lume (Amro, HSBC, Chase, CitiBank etc.)**

- Amro
- HSBC
- Chase
- Citibank
- etc.

# Cum a fost folosit sistemul după 1965 după ce cartelul bancar a preluat controlul

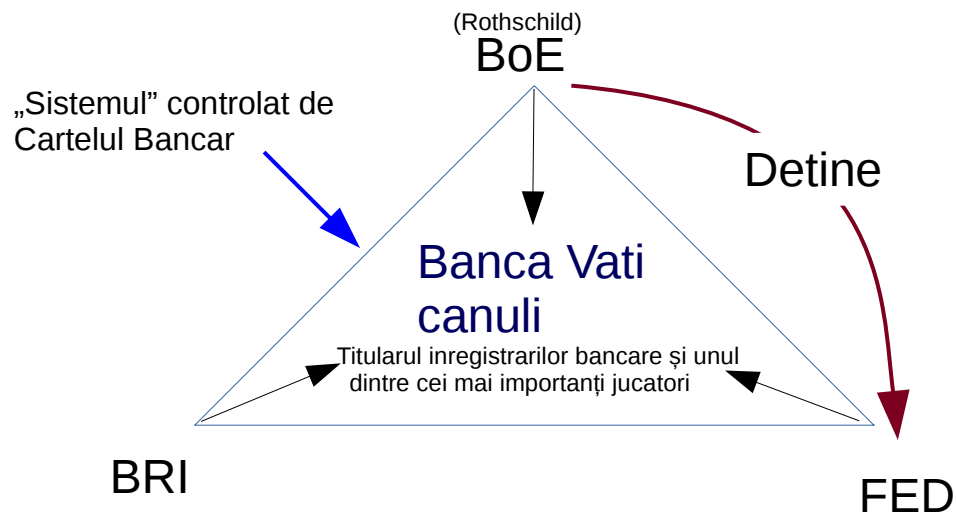

**Aceste Banci Primare oferă împrumuturi pentru diferite corporații din lume. În special multinaționalelor.**

**Aceste corporații sunt gurate după tipul de interese și nu contează de unde sunt pentru ca au aceeași sursă de finanțare.**

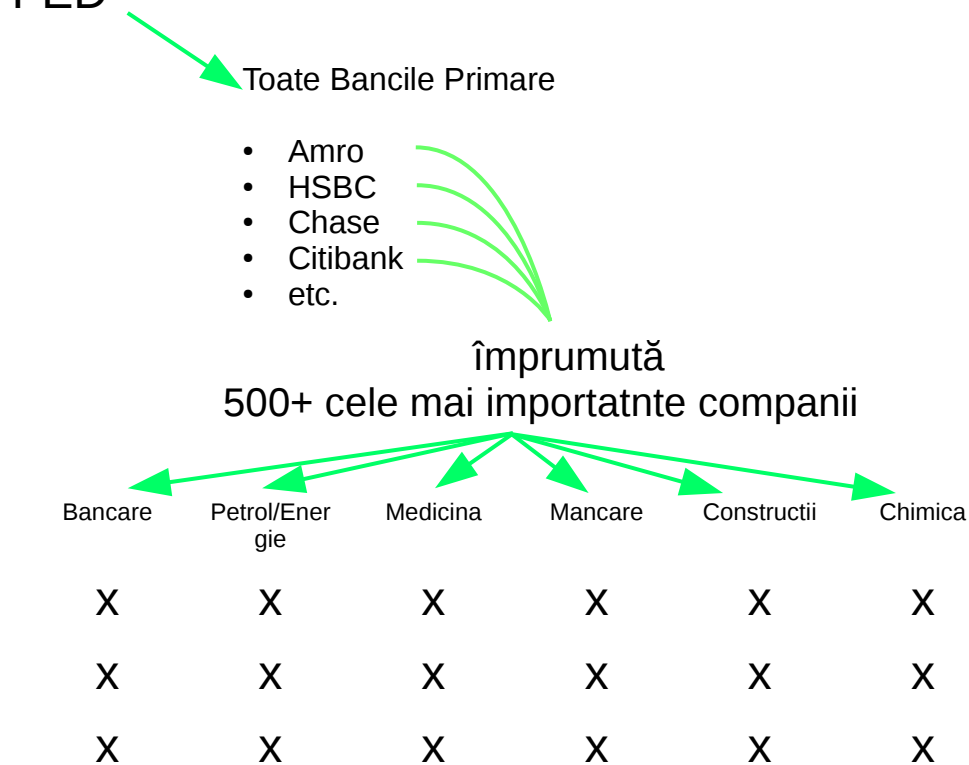

# Cum a fost folosit sistemul după 1965 după ce cartelul bancar a preluat controlul

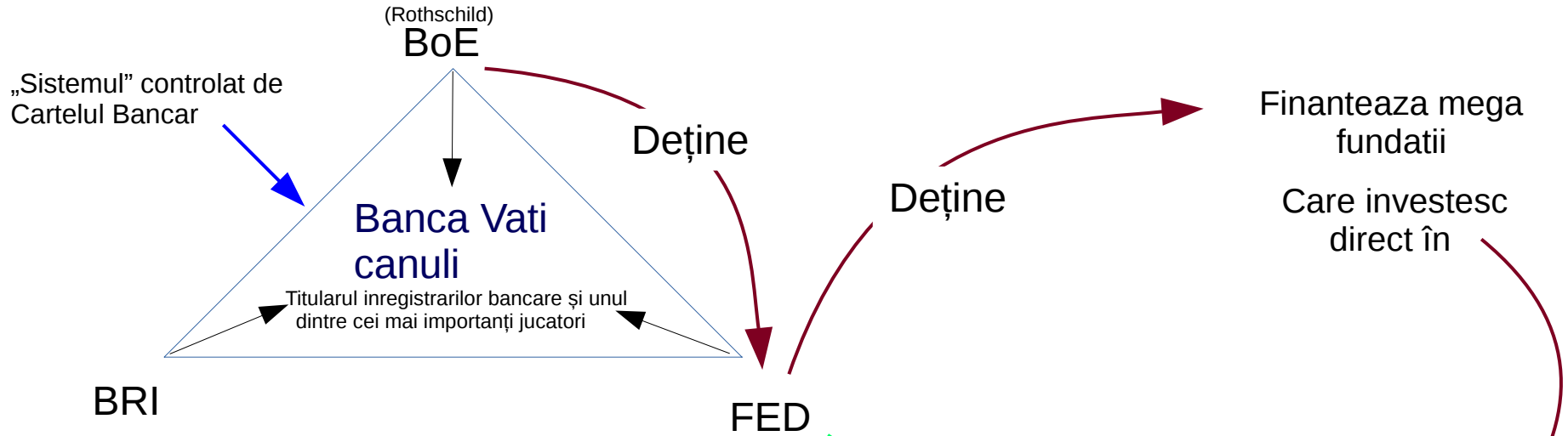

Ceea ce multă lume nu realizează este că FED deține deasemenea fundații care investesc direct în aceleași mulți naționale.

În lumea financiară aceste entități for fi considerate ca fiind create de „bani instituționali”.

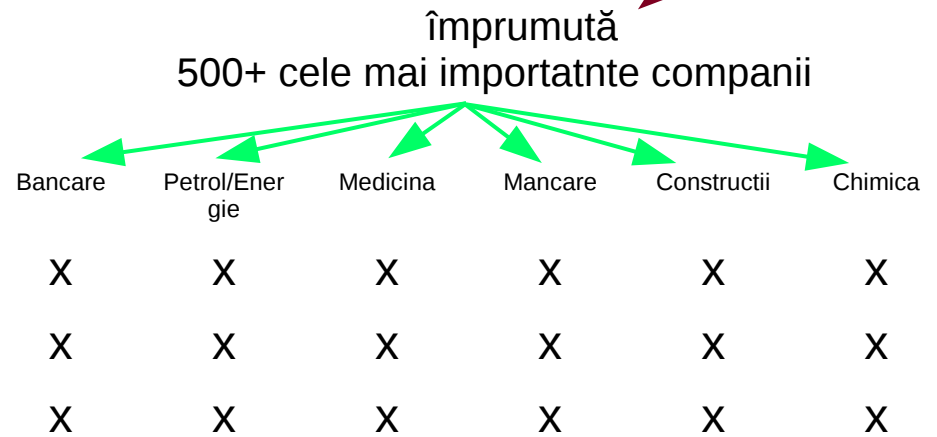

# Cum a fost folosit sistemul după 1965 după ce cartelul bancar a preluat controlul

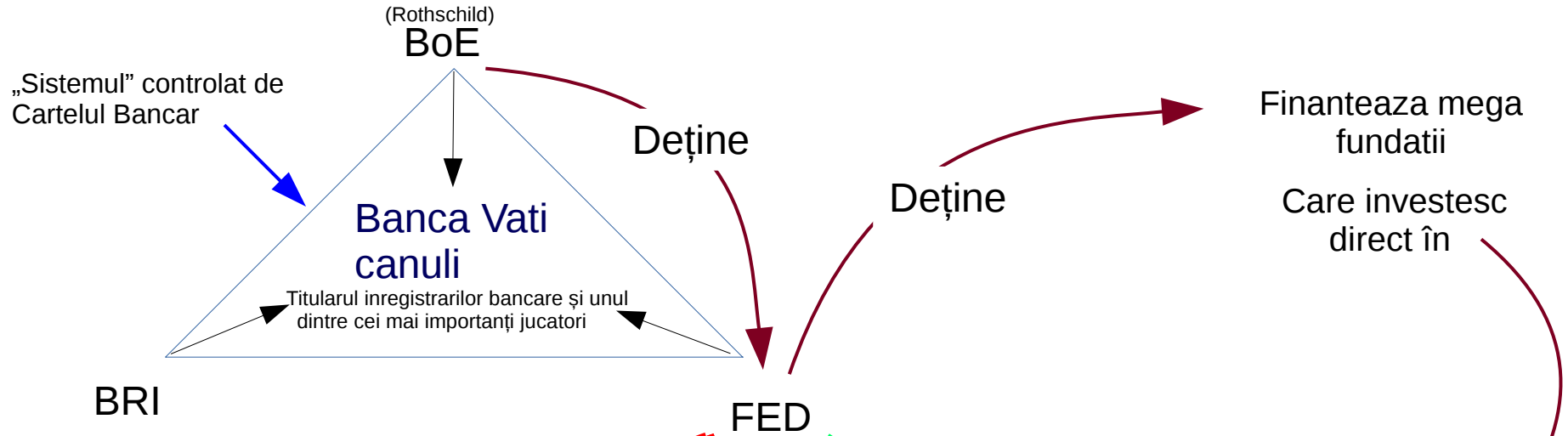

Deci prin două ramuri separate au beneficii și un cuvânt de spus în tot ceea ce se întâmplă în aceste corporații.

BoE/FED au deasemenea acces la ceea ce este necesar să utilizeze imensele fonduri ale M1 care au fost puse în sistem în 1946 pentru a reconstitui lumea. Acum pot să consume și acele fonduri.

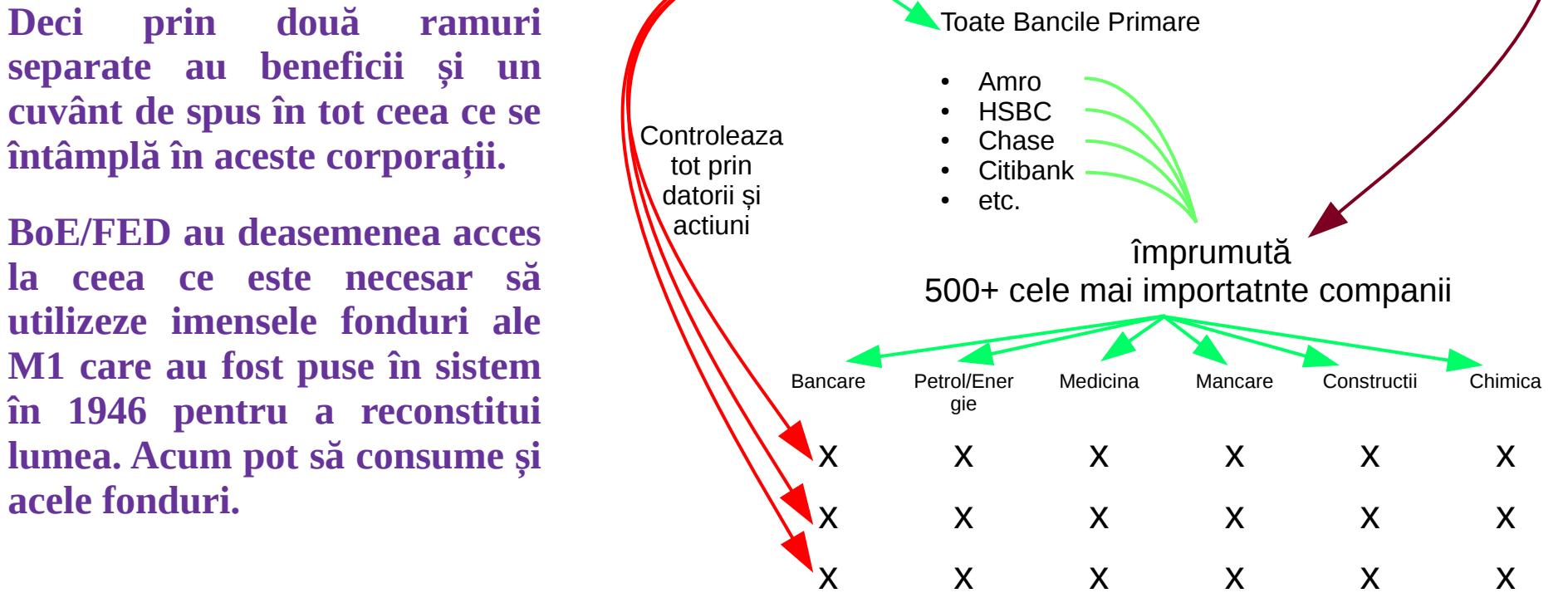

## Cum a fost folosit sistemul după 1965 după ce cartelul bancar a preluat controlul

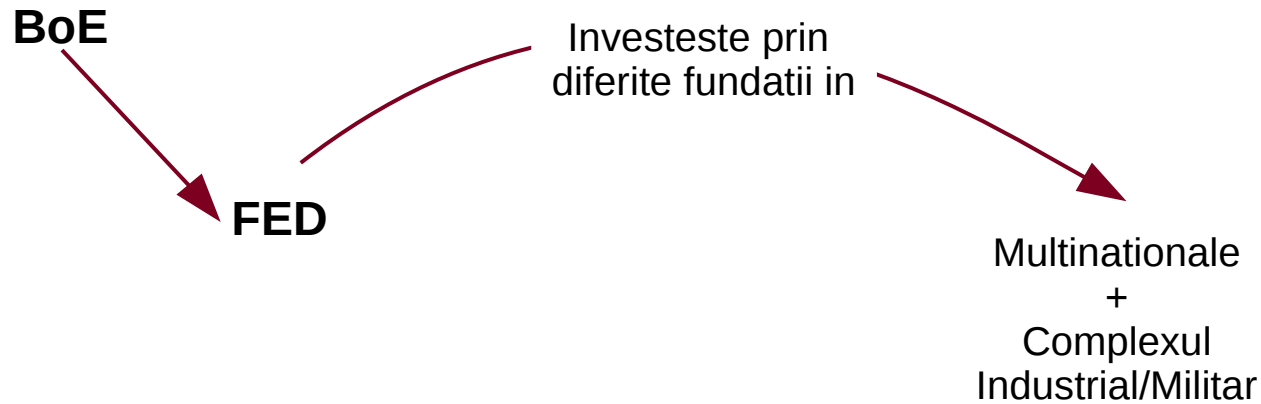

Acum este de înțeles de ce omeni precum Jhon F. Kennedy și fratele său Robert au decis ca misiunea lor să avertizeze lumea despre această putere întunecată în plină expansiune.

Ei au numit această structură „**Complexul Militar/ Industrial**” și care avea scopul să controleze SUA și întreaga lume.

Aceștia au încercat să limiteze puterile acestora și pentru asta au plătit prețul vieții.

————— Fluxul monetar —————  
————— Control/Stapânire —————



# Cum a fost folosit sistemul după 1965 după ce cartelul bancar a preluat controlul

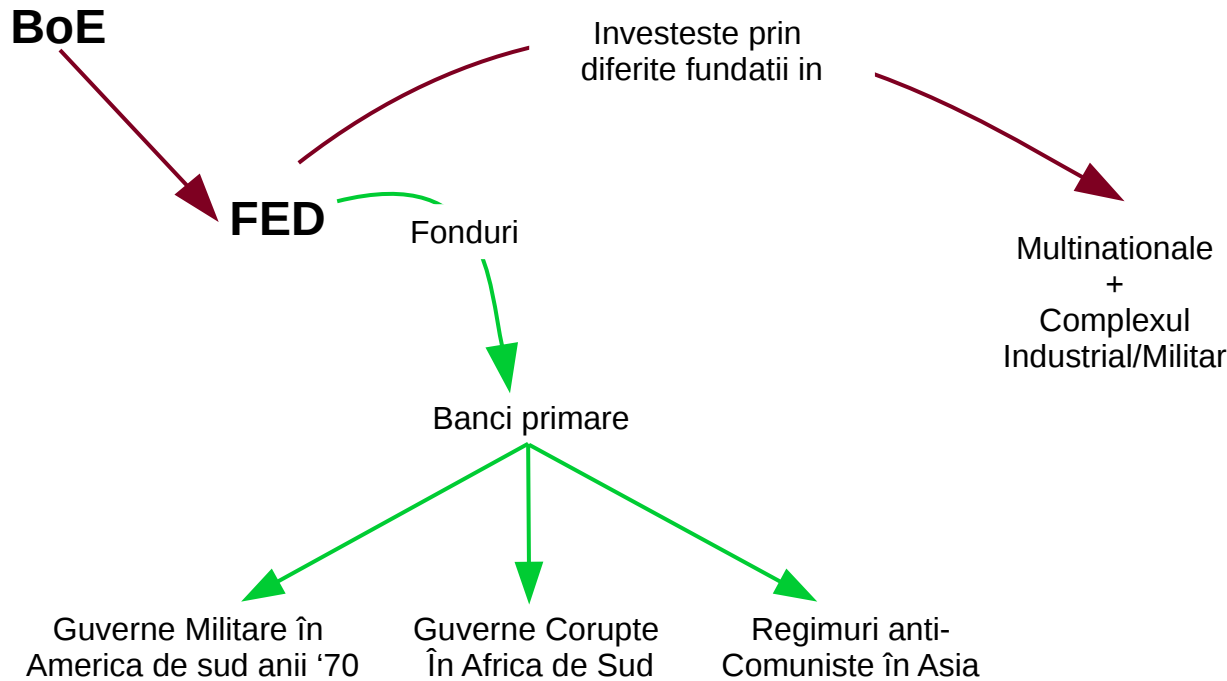

Astfel, băncile împrumută în mod sistematic bani pentru regimurile despre care știau că vor risipi împrumuturile pe produsele pe care companiile în care au investit le ofereau.

Intenția a fost să se asigure că țările vor sfârși cu datoriile pe care nu le vor putea plăti niciodată.

<https://worlddebtclocks.com/>

Doar dictatorii corupți sau militari erau aplicanții preferați.

Fluxul monetar  
Control/Stapânire

# Cum a fost folosit sistemul după 1965 după ce cartelul bancar a preluat controlul

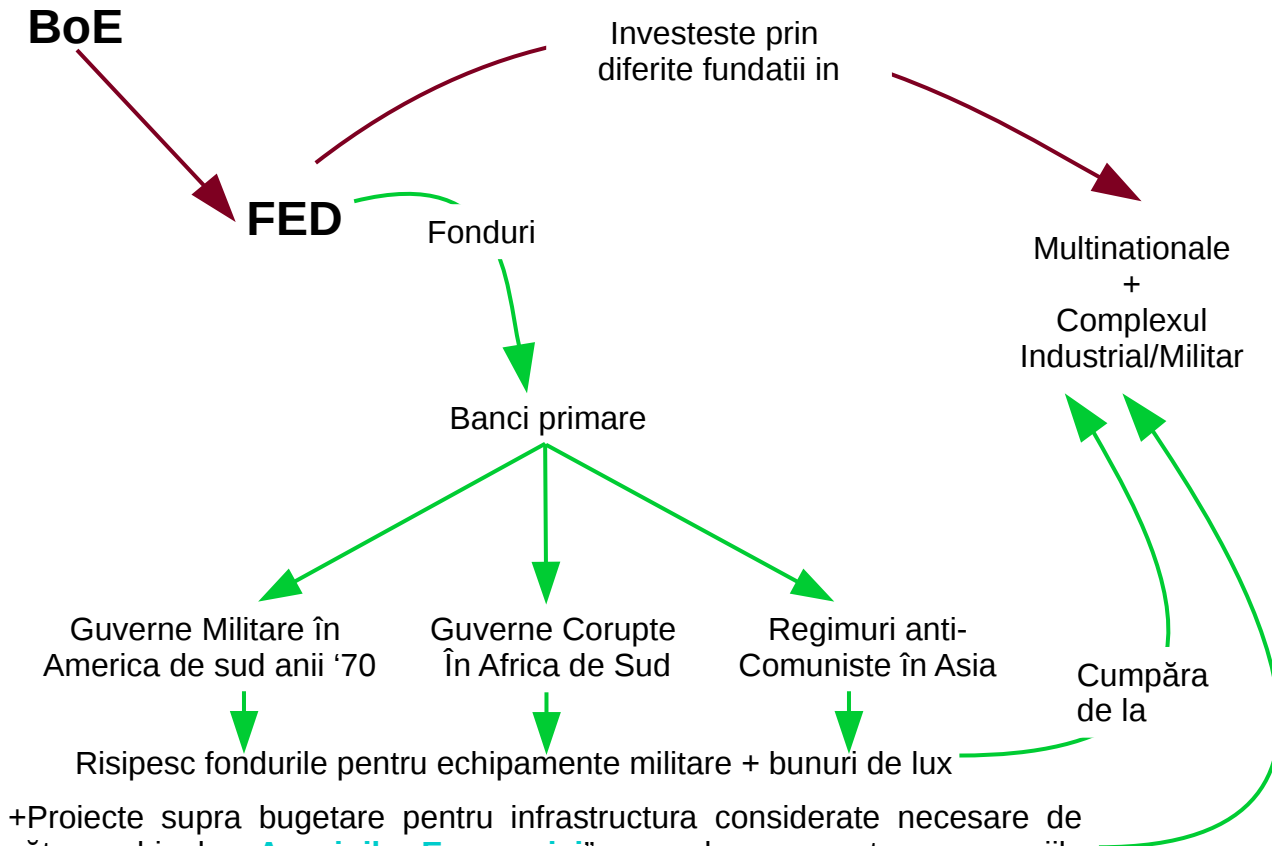

Fondurile pregătite pentru reconstruirea lumii în 1946 sfârșesc în buzunarele multinaționalelor.

De fapt banii împrumutați de către Națiuni nu părăsesc niciodată Washington DC. Doar se mișcă dintr-un cont într-altul (balanțe contabile) lăsând în urmă datoriile imense pentru o mulțime de națiuni.

Citiți și cartea „Confesiunile unui asasin economic” pentru mai multe detalii

+Proiecte supra bugetare pentru infrastructura considerate necesare de către echipele „Asasinilor Economici” care lucrau pentru companiile Occidentale în anii '80-'90. Națiunile devin democratice după intervențiile asasinilor economici impovarati de datorii imposibil de plătit. Cu coada între picioare acum aceștia apeleaza iar la banci.

Fluxul monetar  
Control/Stapânire

# Cum a fost folosit sistemul după 1965 după ce cartelul bancar a preluat controlul

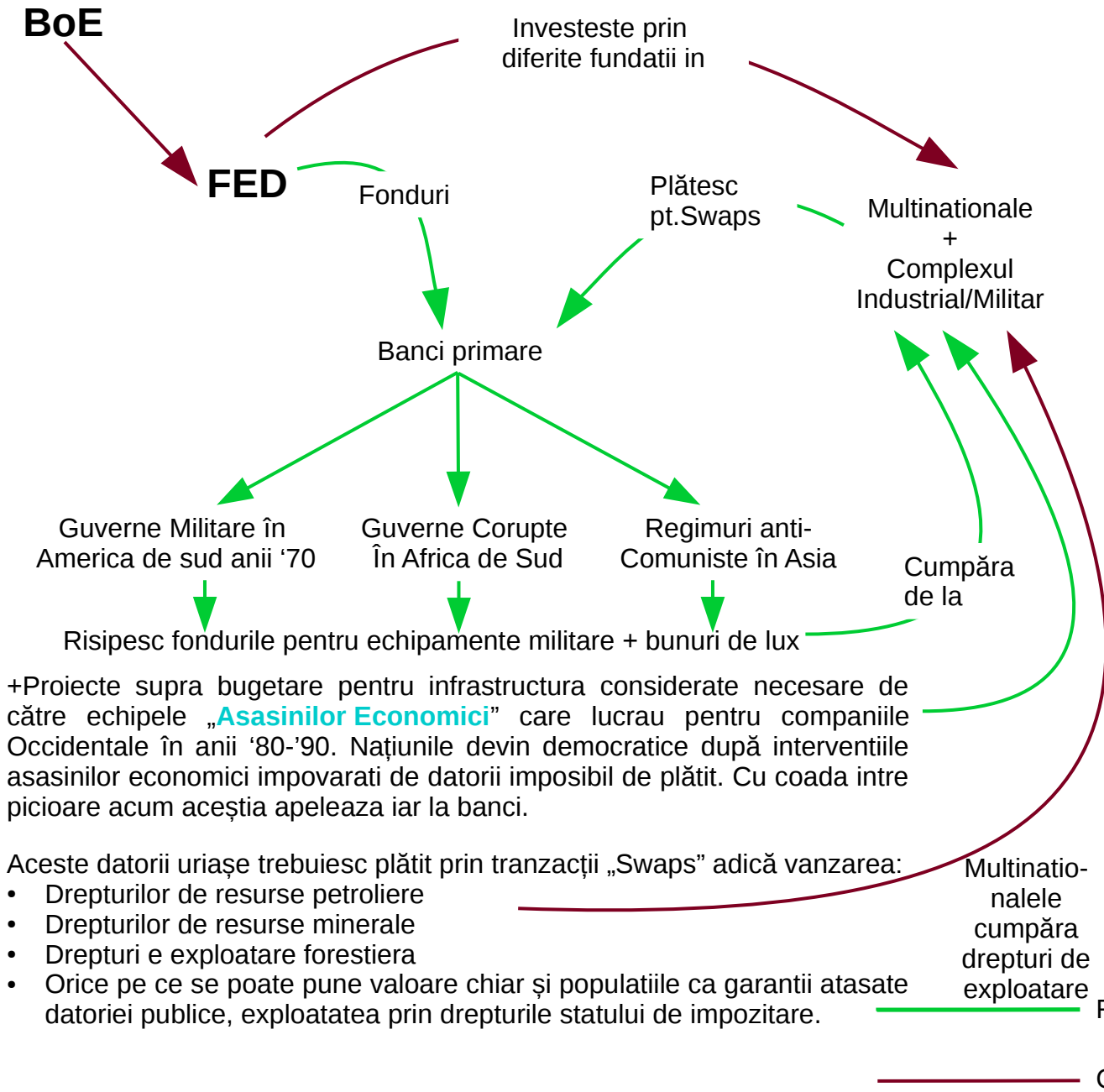

20-30 de ani mai târziu regimurile militare au fost înlocuite de către regimuri democratice care aveau intenții bune. Ei nu pot să plătească aceste datorii colosale și se duc cu mâța între picioare la banci. După câteva crize și cugetări cineva prezintă conceptul de „swap”.

Asta înseamnă că multinaționalele vor licita și cumpăra orice i se poate atribui o valoare dintr-o țară dar plata se va face la bancile centrale.

+Proiecte supra bugetare pentru infrastructura considerate necesare de către echipele „Asasinilor Economici” care lucrau pentru companiile Occidentale în anii '80-'90. Națiunile devin democratice după intervențiile asasinilor economici impovarati de datorii imposibil de plătit. Cu coada între picioare acum aceștia apeleaza iar la banci.

Aceste datorii uriașe trebuiesc plătite prin tranzacții „Swaps” adică vânzarea:

- Drepturilor de resurse petroliere
- Drepturilor de resurse minerale
- Drepturi de exploatare forestiera
- Orice pe ce se poate pune valoare chiar și populațiile ca garanții atasate datoriei publice, exploatarea prin drepturile statului de impozitare.

Multinaționalele cumpăra drepturi de exploatare

Fluxul monetar

Control/Stapânire

# Cum a fost folosit sistemul după 1965 după ce cartelul bancar a preluat controlul

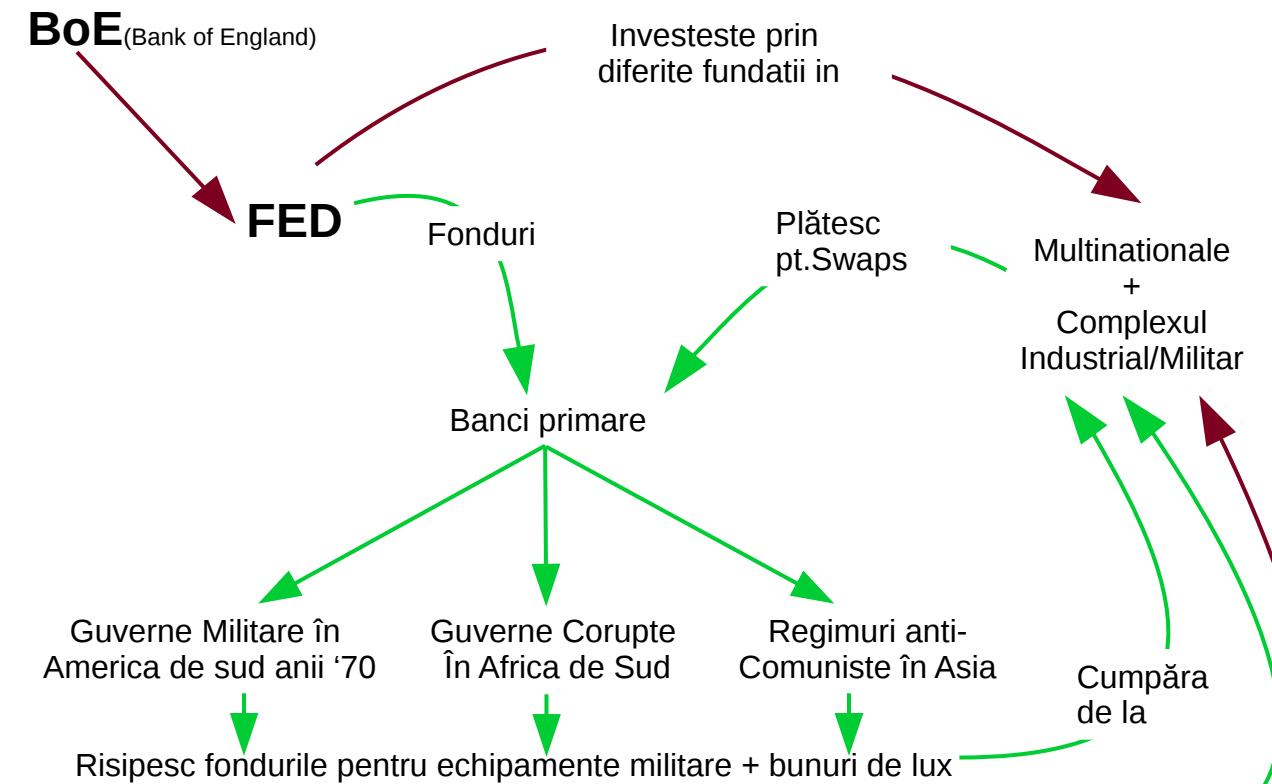

Încă odată, nici un ban nu pleacă fizic din Washington ci doar se fac consemnațiuni de tranzații contabile dintr-un cont în altul;

Însă drepturile de exploatare: Petrolieră, Forestieră, Minerale și orice are valoare în aceste țări sunt acum deținute de Multinaționale.

Multinaționalele sunt deținute și controlate de către BoE/FED folosind un „sistem” care crează fonduri purtătoare de dobândă, și astfel au drepturi de proprietate asupra lumii. Dar vor și mai mult CONTROL.

+Proiecte supra bugetare pentru infrastructura considerate necesare de către echipele „Asasinilor Economici” care lucrau pentru companiile Occidentale în anii '80-'90. Națiunile devin democratice după intervențiile asasinilor economici impovarati de datorii imposibil de plătit. Cu coada intre picioare acum aceștia apeleaza iar la banci.

Aceste datorii uriașe trebuiesc plătite prin tranzații „Swaps” adică vânzarea:

- Drepturilor de resurse petroliere
- Drepturilor de resurse minerale
- Drepturi e exploatare forestiera
- Orice pe ce se poate pune valoare chiar și populatiile ca garantii atasate datoriei publice, exploatarea prin drepturile statului de impozitare.

Multinationalele cumpăra drepturi de exploatare

Fluxul monetar

Control/Stapânire

## Obiectivele și moralurile celor ce conduc lumea

- **Arieni** sunt „cei aleși”
- Controlul Populației (1-1.5 Miliarde)
- Lucifer vrea să ajute umanitatea și să nu îi țină în întuneric
- Lucifer este cel ce aduce lumina

**Pe scurt, putem împărți astăzi pe cei ce controlează „sistemul” în Extremiști și non-Extremiști. Chiar dacă sunt multe lucruri asupra cărora nu se înțeleg, sunt câteva obiective comune la care au căzut de acord, prezentate în lista de mai sus...**

## Obiectivele și moralurile celor ce conduc lumea

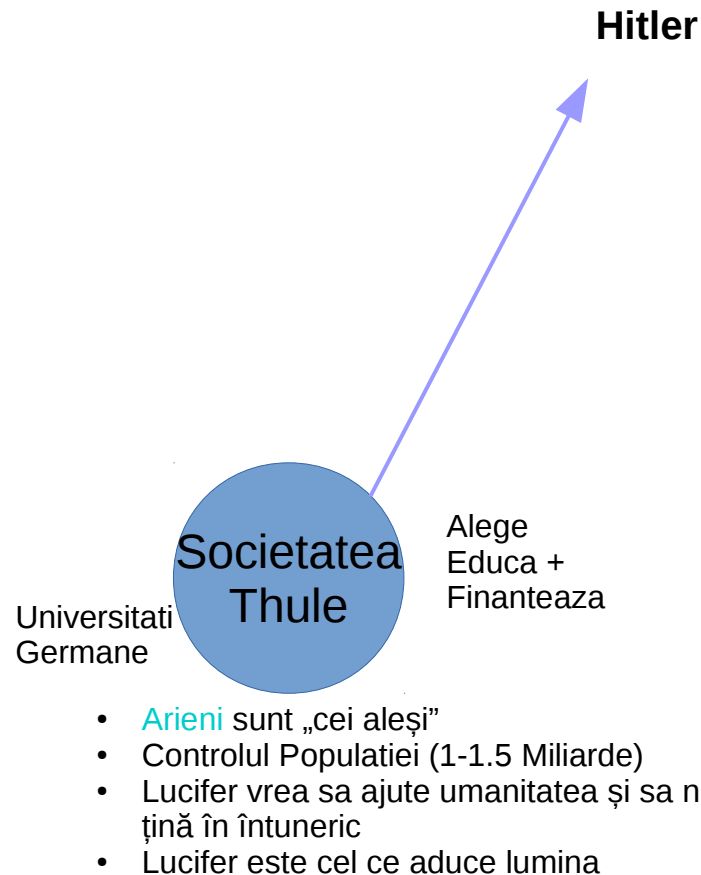

Extremiștii care stiau că al doilea război mondial („războiul pentru libertate”) va avea loc au folosit aceste cunoștințe în educația lui Hitler. Războiul a fost inevitabil dar ar fi putut să se desfășoare altfel. Industrialiștii Germani membri ai unei societăți secrete Universitare numită **Thule Society**, au ales, educat și oferit suport financiar lui Hitler. Acesta era produsul și unealta acestei societăți.

## Obiectivele și moralurile celor ce conduc lumea

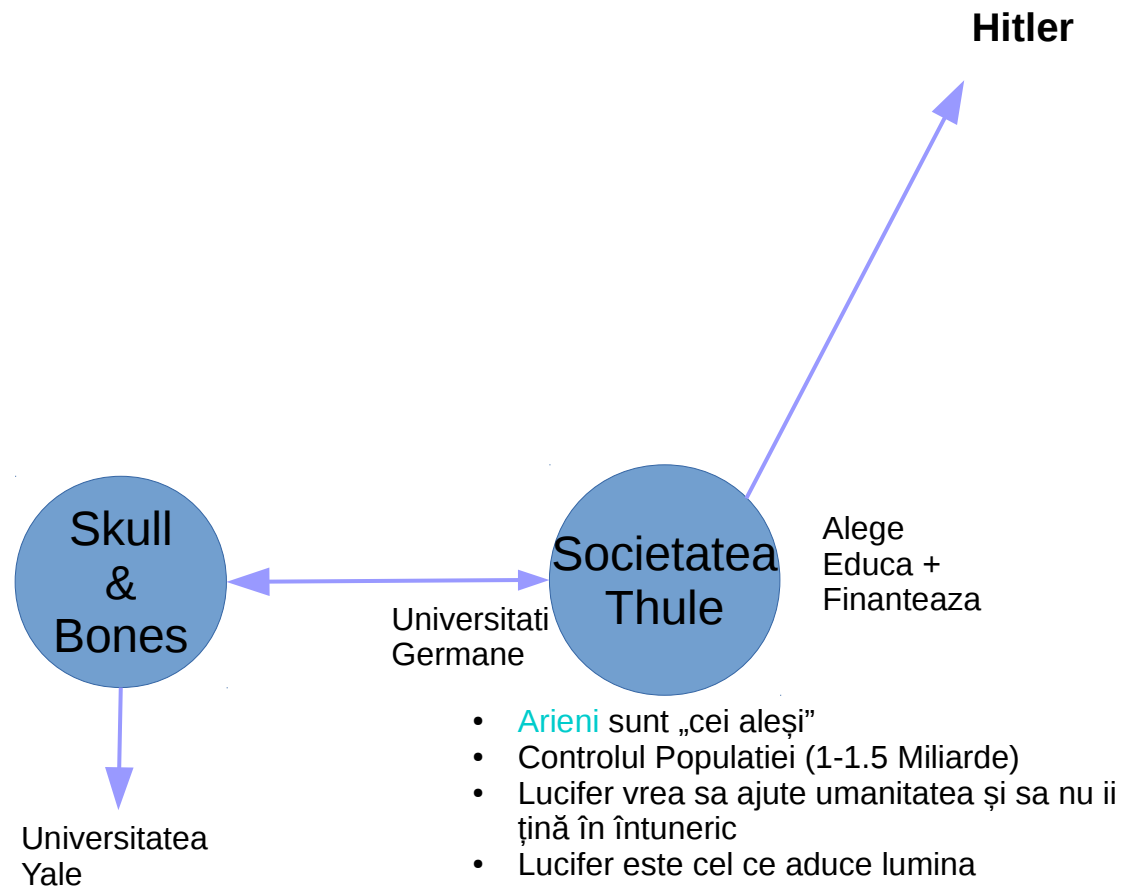

**O copie identică a Societății Thule este societatea rezultată din Universitatea Yale, America, și este numită Skull & Bones. Este interesant de observat cum generațiile fostului președinte Bush a făcut parte din cercurile acestor societăți secrete.**

## Obiectivele și moralurile celor ce conduc lumea

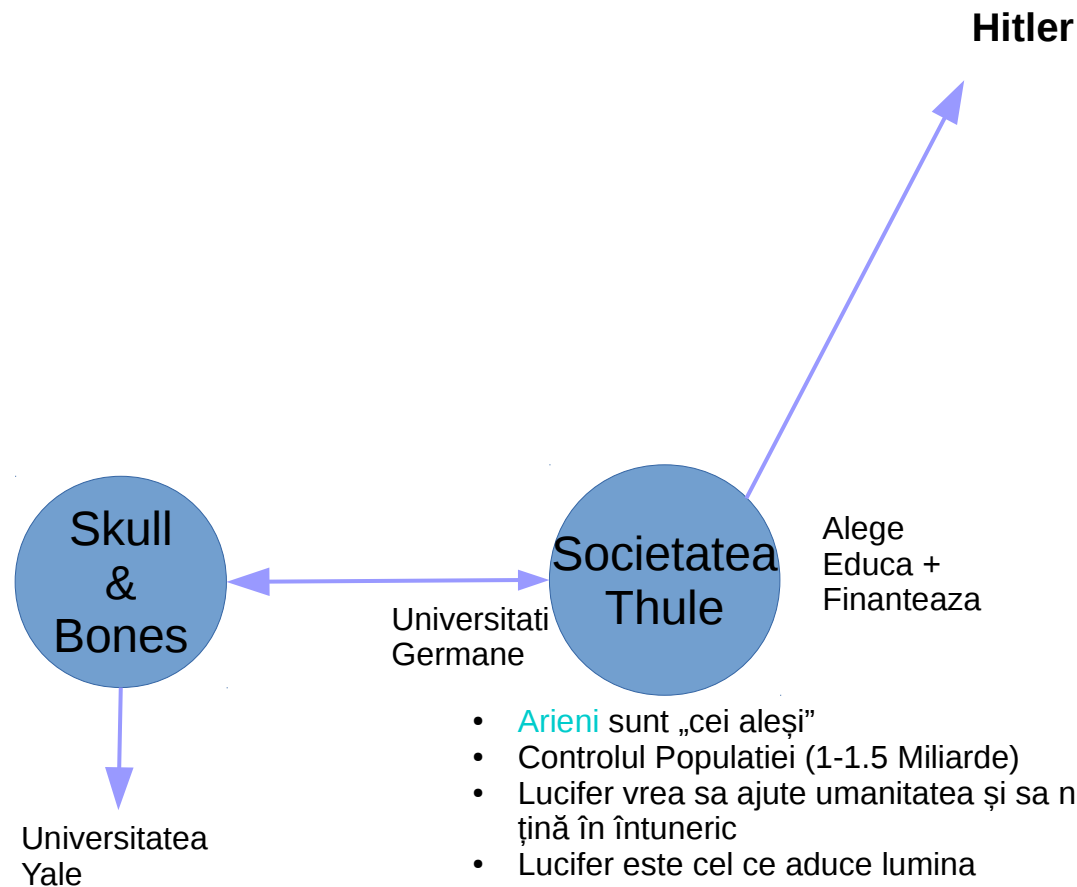

Bunicul lui George W. Bush a fost în vremea sa chemat în instanță pentru furnizarea de materiale și finanțarea lui Hitler în timp ce America era încă în război cu el. Este incredibil că încă și în ziua de azi multe din scopurile și valorile lui Hitler sunt în viață mai ales în rangurile cele mai inalte ale puterilor administrative. Dar totul se leagă mai bine dacă considerăm că Hitler nu a creat aceste ideologii ci le-a învățat de la Maeștrii lui. Acești maeștri există și azi în diferite forme. <http://www.yogaesoteric.net/content.aspx?lang=RO&item=17702>



## Obiectivele și moralurile celor ce conduc lumea

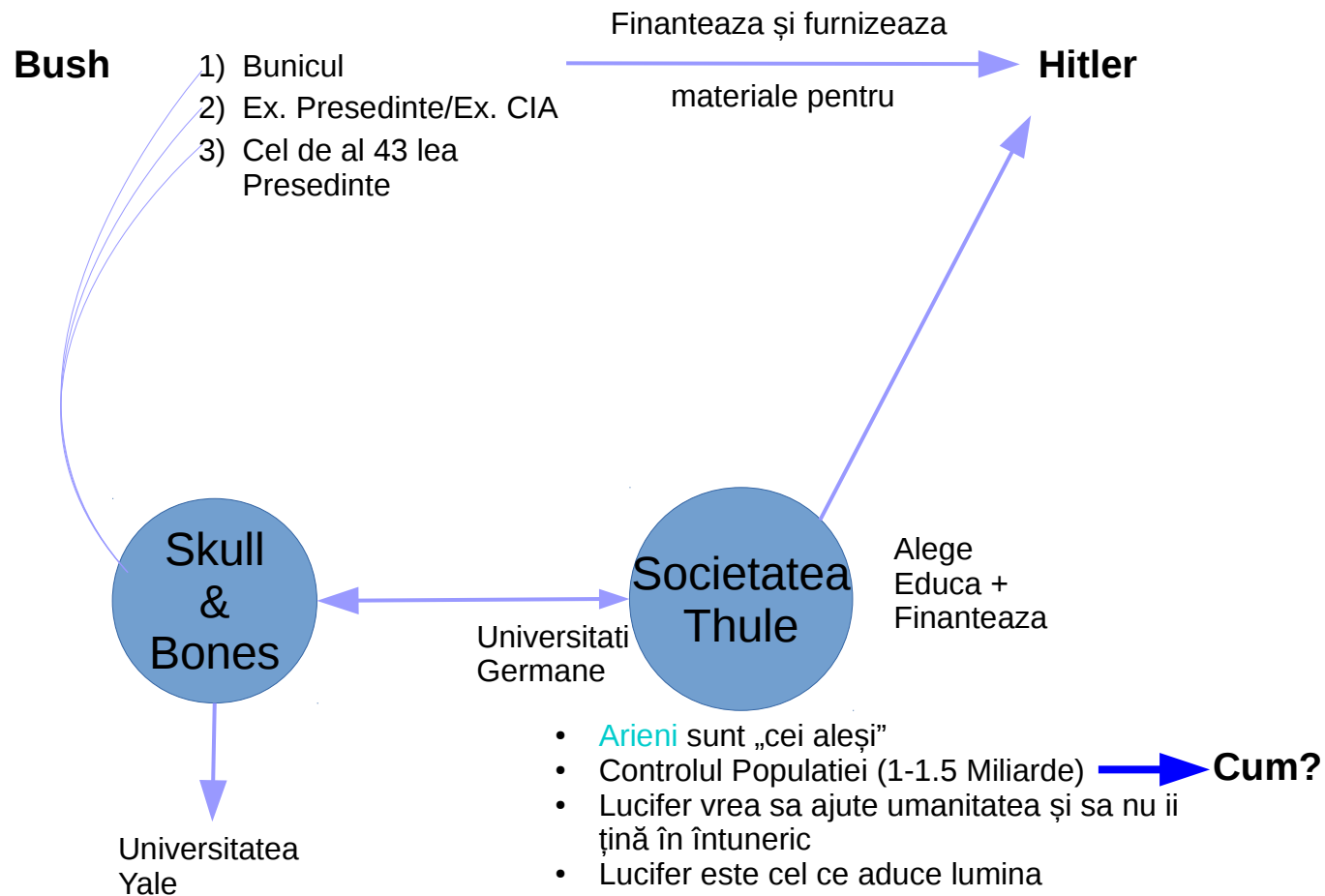

**Un scop comun a fost ideia că pamântul nu poate susține decât 1-1.5 Miliarde de omanei. Asta înseamnă că 4.5-5 miliarde dintre noi trebuie să dispară. Felul în care aceștia trebuie să dispară a separat aceste grupuri între Extremiști și non-Extremiști.**

# Obiectivele și moralurile celor ce conduc lumea

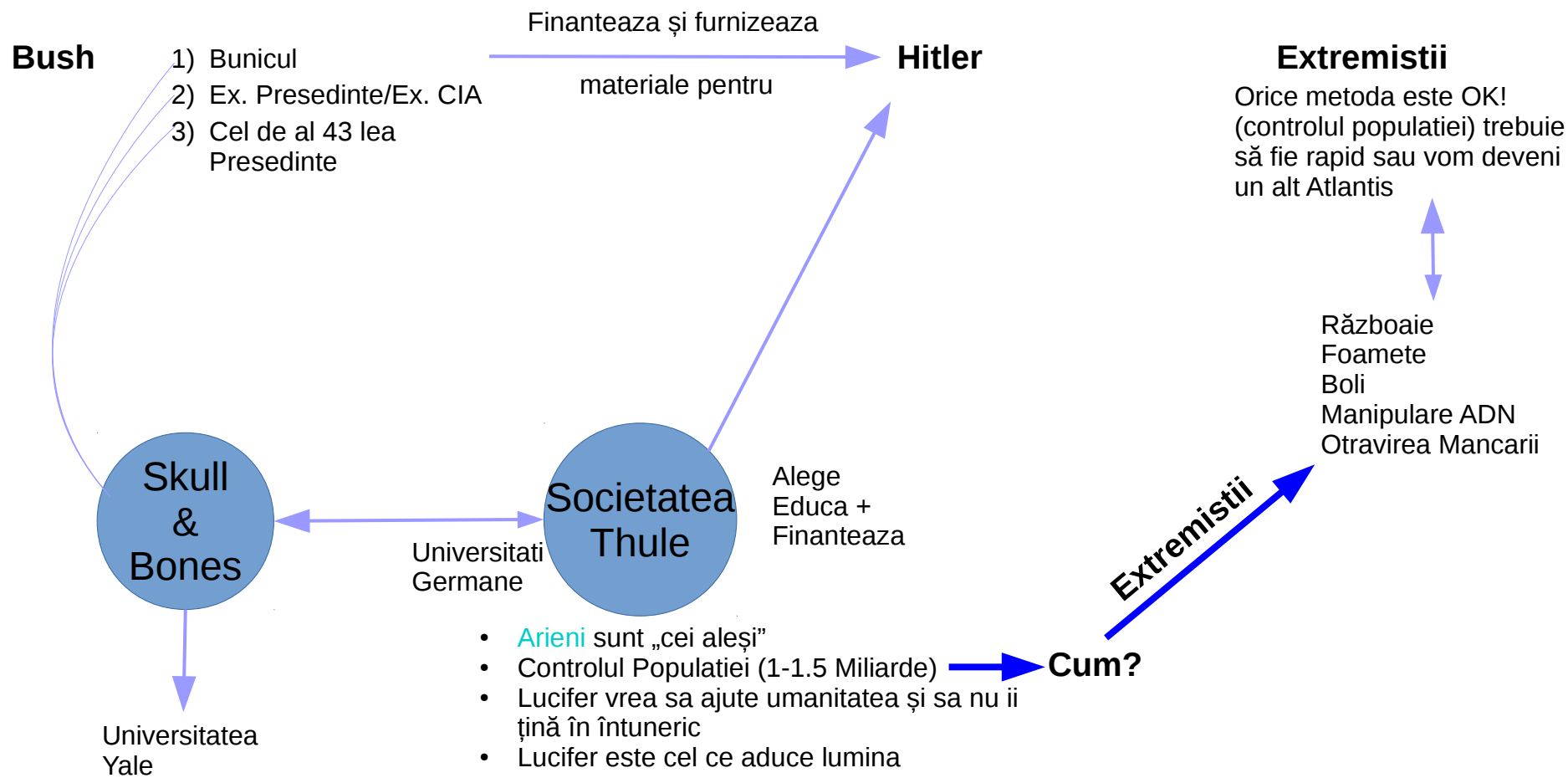

**Extremiștii vor spune „Nu contează cum, trebuie să se scăpam de cât mai mulți oameni cât mai repede până nu ajungem un alt Atlantis. Să decidă dumnezeu cine trăiește sau cine moare, însă deciziile noastre sunt aprobate de dumnezeu pentru că altfel nu am fi fost în aceste poziții de putere”**

**Un argument terifiant, dacă există un astfel de dumnezeu.**

# Obiectivele și moralurile celor ce conduc lumea

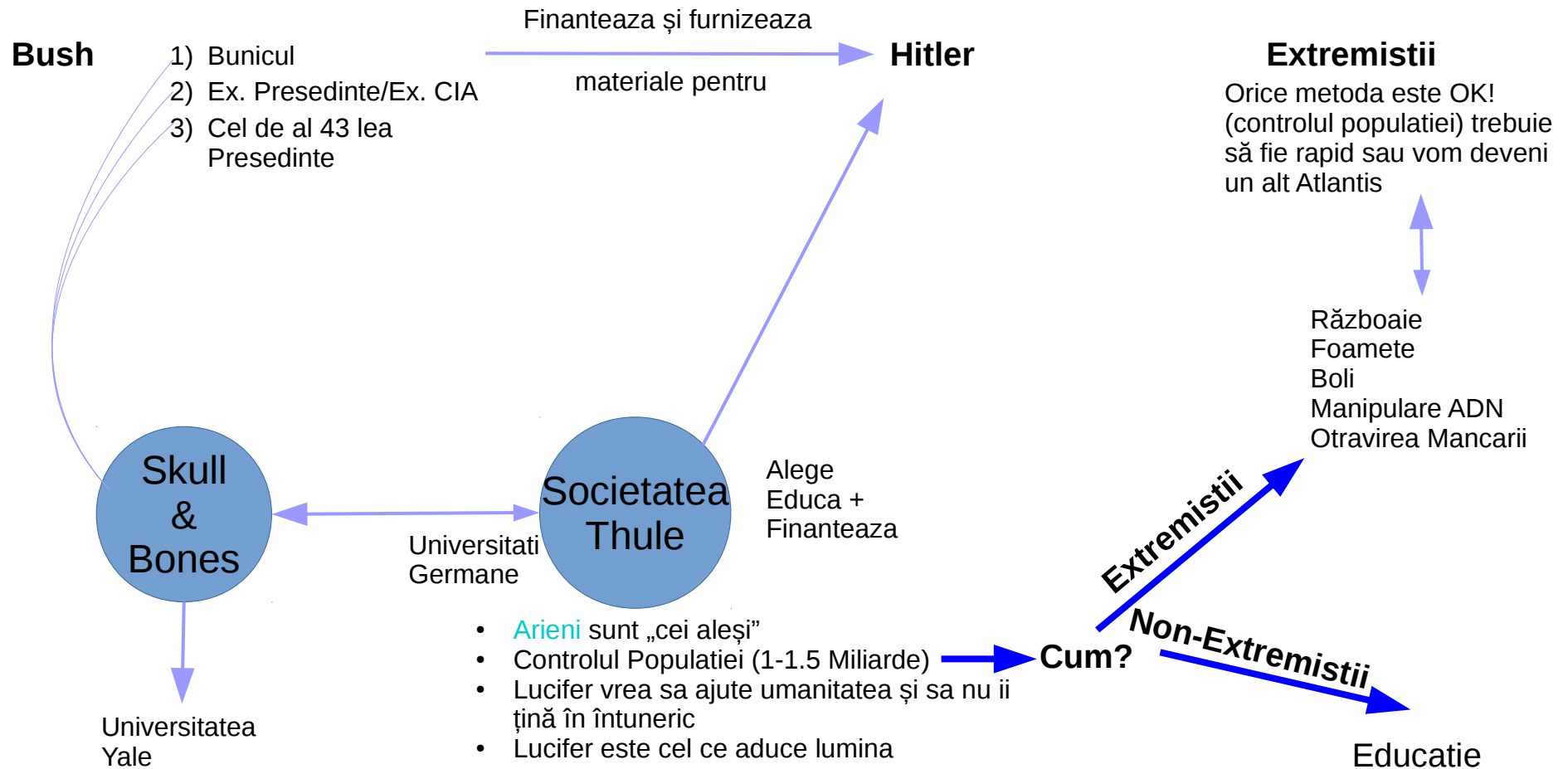

**Non-Extremiștii spun „Suntem de acord cu Obiectivele dar putem să le manifestăm prin Educație și uniune etc. Va dura ceva timp dar vom reuși eventual”. Recent non extremistii din sistem au reluat legătura cu Cei ce controlau Aurul original (care au stat ascunși după 1965). Cei controlau Aurul nu au spus nimic de foarte mult timp dar Bancile încă au Certificate de Aur care înregistrează dobândă platibilă în Aur. Aceste certificate din Aur se află în trezoreriile Banciilor sub formă de fonduri. ASTA E PÂRGHIA CARE AR PUTEA REGLEMENTA SITUAȚIA.**

## Umbrele din „SISTEM”

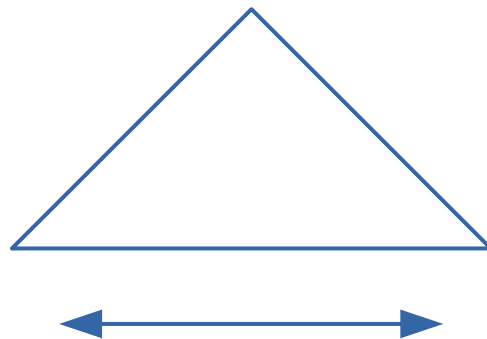

Agende de  
finanțare a  
modulelor  
finale  
pentru  
omenire

În vechiul „Sistem” cu instrumente financiare cu acoperire în aur existau controale și verificări.

Controalele erau structurate ca trei triunghiuri în care trei părți nu știau una de alta și erau în contact direct între ei. Această formulă ar trebui să fie repetată pe fiecare nivel al fiecărei piramide.

Cartelul Bancar probabil au crezut că pot să deturneze sistemul pentru toatdeauna odată cu implementarea monedei fiduciare (instrument negociabil care nu are nici o valoare intrisecă). Acest proces a avut loc sistematic și a fost finalizat când **Nixon** a înlăturat efectiv orice fel de legătura a Dolarului cu Aurul.

Se pare că lumea Bancară a calculat eronat puterea sistemelor de control și doar acum au realizat că vor avea nevoie de cooperarea celor ce dețin Aur. De aia în viitor vom vedea o schimbare a concentrării fondurilor din Occident spre Asia și eventual Africa

## Umbrele din „SISTEM”

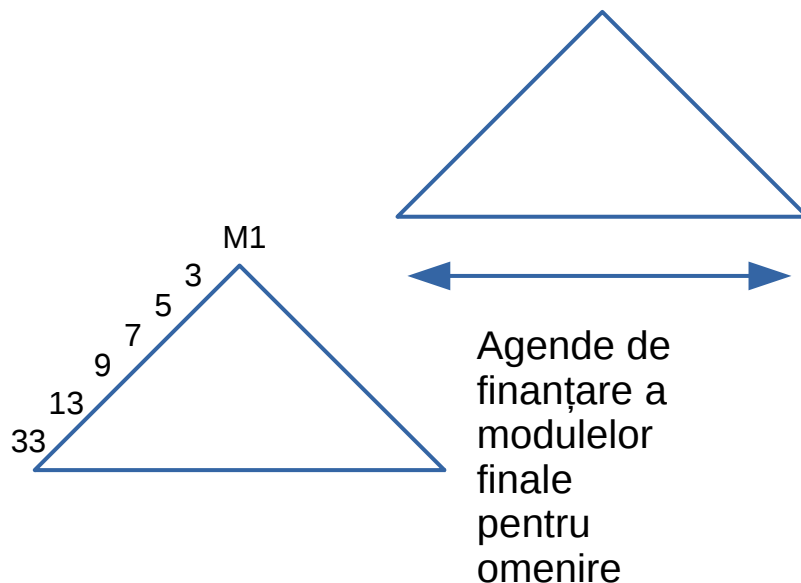

Poziția lui M1 reprezintă una din aceste poziții.

M1 are rolul de Titular (T) al bunurilor (aur). Se va comporta ca și cum ar fi proprietarul dar de fapt nu are nimic de a face cu posesia bunurilor intrinseci. Este o poziție de management.

Conturile vor fi în numele lui și el este cel ce semnează pentru toate aceste bunuri. El are dreptul de 2.5% (dobânda) din fondurile care sunt sub gestionarea lui.

Și are o echipă de 70 de oameni să îl asiste.

## Umbrele din „SISTEM”

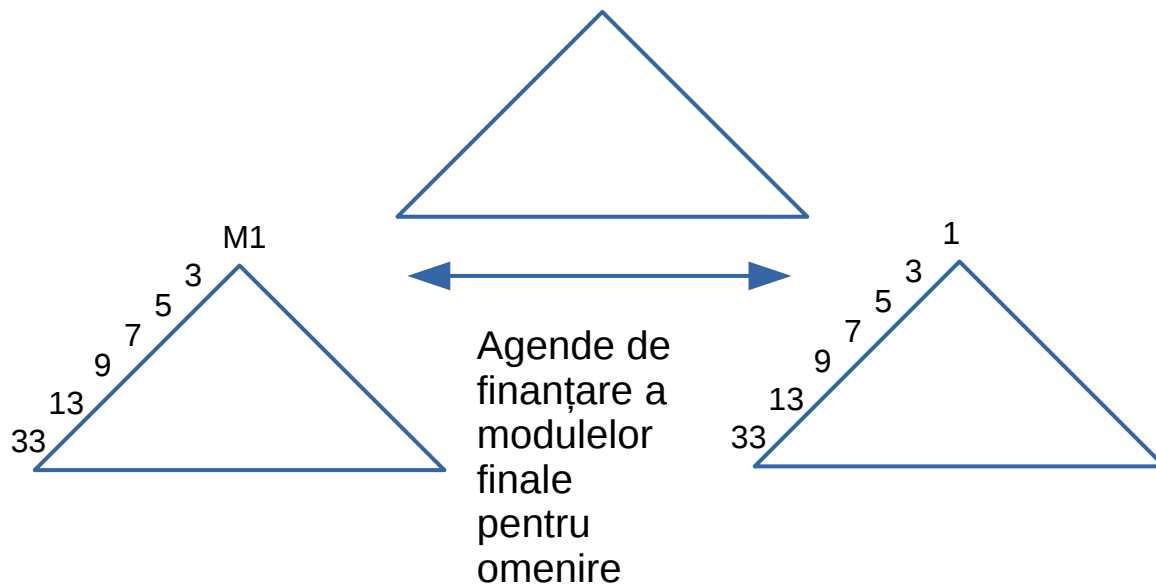

În partea opusă față de M1 la baza piramidei este Deținătorul (D) bunurilor intrinseci.

Ei vor controla bunurile fizice ce vor garanta valoarea instrumentelor financiare (certIFICATE DE AUR). Acestea sunt bunurile care au fost „Legalizate”.

Legalizat înseamnă că o companie vine să inspecteze bunurile și apoi emite un certificat bazat pe bunurile fizice (aur de ex.). Acum certificatul poate fi cu ușurință tranzacționat în scopuri comerciale în timp ce bunurile ce garantează valoarea certificatului nu părăsesc niciodată locul în care sunt.

Asta facilitează operațiunile Bancare. Nu e nevoie să cari 1000 tone de Aur în locul unde trebuie să faci o tranzacție.

## Umbre din „SISTEM”

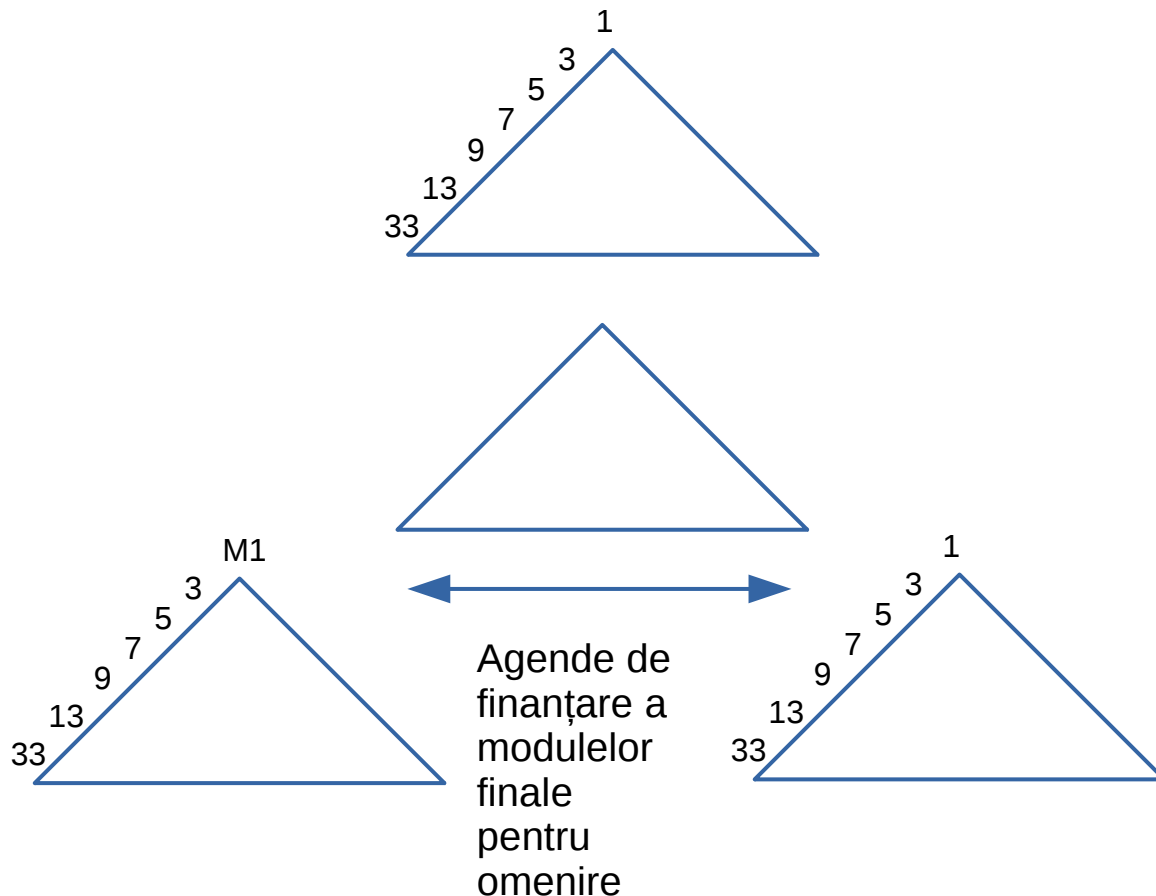

Al treilea nivel din vârful piramidei are rolul de Inspector (I). Ei dau acordul pentru folosirea oricăror bunuri intrinseci. Aceștia pot anula orice ceilalți doi (T și D) decid dar foarte rar instgă macro-mișcările de fonduri. Se pare că familia Roială Chinezeasca au avut această poziție în linia lor succesorială de-a lungul timpului.

Toate cele trei semnături (I, D și T) sunt necesare pentru utilizarea fondurilor. Codul poziției lor este 3/3/3. Un alt cod de poziție care are o autoritate mai mare în sistem este 6/6/6.

Vechi posesori al aurului vorbesc de aceste poziții ca fiind perioade. Se presupune ca perioada 6/6/6 este o perioadă de tranziție ce duce spre 9/9/9 perioada păcii și fericirii finale pe pământ.

Ei cică au informațiile și profețiile din surse precum o străveche Carte a Aurului care conține totul legat de drama umană pe pământ. Unii cred că face parte din ce a lăsat Regele Solomon în urmă împreună cu sabia sa. Această carte a Aurului poate fi citită doar de câțiva preoți selecți folosind un instrument special.

# Ce urmează?

Se pare că există două variante prin care această poveste s-ar sfârși în funcție de cine câștigă lupta pentru controlul „Sistemului” (sau un compromis în care ambele părți ar include câte puțin din fiecare din ideologiile lor).

1. Cei ce dețin Aurul intră înapoi în joc. Ceea ce va însemna că vom reveni la un anumit standard financiar cu acoperire în Aur cu valutele internaționale controlate de către un ansamblu multinațional sau ceva de genul.
2. „Bancherii” continuă să conducă și să controleze lumea. Un sistem valutar total bazat pe monedă fiduciară și o societate bazată pe o monedă virtuală în mâinile bancherilor. Toate tranzacțiile vor trece printr-o bancă deci aceștia vor avea 100% control. Acest sistem va fi prezentat ca și cum are o mulțime de avantaje cum ar fi : Nu va mai fi Terorism, Furturi, Droguri și orice alt fel de activități criminale. Vor ști tot ce mișcă fiecare. Taxele îți vor fi luate automat din cont indiferent cât de mari consideră cei ce dețin controlul că trebuie să plătești și dacă din orice motiv nu te supui și pui ceva la îndoială legat de ce consideră ei că e bine îți închid contul cu fonduri virtuale și nu mai poți face nimic. Fără nici un acces la bani sau o altă piață nu vei putea găsi o alternativă să supraviețuiești. Vor trece de la carduri de plastic la cipuri personale implantate, care deja sunt testate în diferite locuri din lume.

În orice caz, pentru ca oricare din cele două variante să se manifeste trebuie ca sistemul Economic curent să se dărâme mai întâi. Încă se folosește metoda: Crează o problemă, Prezintă o soluție.



## Ce putem face noi?

Trebuie să ne întoarcem la un stil de viață simplu. Încearcă să trăiești ca o ființă independentă. Adică să avem abilitatea să decidem pentru noi înșine ce să facem în orice fel de situație (bună sau rea).

- Incarcă să deții pământ sau orice fel de proprietate fără să ai nevoie să apelezi la un împrumut bancar sau orice alt fel de obligații.
- Controlează-ți sursele de mâncare și apă. Dacă nu ai posibilitatea să îți procuri singur aceste surse încearcă să depozitezi.
- Incearcă să ai în anturaj oameni care gândesc la fel ca și tine și bucurativă de viață așa cum se desfășoară. Orice urmează va fi exact ca durerile maternale la nașterea unui bebeluș, ce vor duce în final la următoarea treaptă a dramei umane în care noi vom trăi viața în armonie cu universul și vom fi mai apropiați de sursa Creatoare Divină și de potențialul nostru ca ființe umane.

## Vă dorim numai bine!

**Dacă rezonezi cu cele prezentate aici poți să verifici Raportul Saptamânul al lui Benjamin Fulford tradus [aici](#).**